

YVC-200

Unified Communications Konferenztelefon

Bedienungsanleitung



Inhaltsverzeichnis

1. Einleitung	1
1.1. Über dieses Benutzerhandbuch	1
1.2. Hauptmerkmale	1
1.3. Mitgeliefertes Zubehör	2
2. Komponenten und Funktionen	3
2.1. Aufsicht	3
2.2. Seitenansicht	4
2.3. Unterseite	6
3. Vorbereitung	7
3.1. Aufladen	7
3.2. Installation	7
3.3. Anschließen von Headsets/Kopfhörern	8
3.4. Verbinden eines Smartphone über Bluetooth	9
3.5. Anschließen des Computers über USB	12
4. Bedienung des Geräts	17
4.1. Ein-/Ausschalten	17
4.2. Einstellung der Lautsprecherlautstärke	17
4.3. Stummschalten des Mikrofons/Stummschaltung des Mikrofons aufheben	17
4.4. Stummschalten des Lautsprechers/Stummschaltung des Lautsprechers aufheben	18
4.5. Eingehenden Anruf annehmen/Anruf beenden auf einem Smartphone	18
5. Weitere Funktionen	19
5.1. Akkuladung überprüfen	19
5.2. Auf Werksstandardeinstellungen zurücksetzen	19
5.3. Zurücksetzen	19
5.4. Firmware aktualisieren	19
6. Fehlerbehebung	20
6.1. Vor der Kontaktaufnahme mit dem Support	20
6.2. Probleme mit Bluetooth-Verbindungen	20
6.3. Probleme mit der Audioqualität von Anrufen	20
6.4. Sonstige Probleme	21

1. Einleitung





Vielen Dank, dass Sie sich für Yamaha YVC-200 entschieden haben.

Bei diesem Gerät handelt es sich um einen Lautsprecher für mehrere Nutzer mit einem optimalen Einsatz durch 1 bis 3 Personen.

Vor Nutzung des Geräts die beigefügten Sicherheitsvorkehrungen lesen und auf eine korrekte und sichere Verwendung des Geräts achten.

1.1. Über dieses Benutzerhandbuch

- In diesem Benutzerhandbuch wird erklärt, wie das Gerät zu benutzen ist, z.B. wie es angeschlossen und bedient werden kann.
- Die in diesem Handbuch verwendeten Symbole haben folgende Bedeutung.

Symbol	Bedeutung
 WARNUNG	Dieser Inhalt weist auf ein „unmittelbares Risiko schwerer Verletzungen oder Todesgefahr“ hin.
 VORSICHT	Der zugehörige Inhalt weist auf ein „Verletzungsrisiko“ hin.
 Achtung	Kennzeichnet Punkte, die Sie beachten müssen, um Produktversagen, Beschädigung oder Fehlfunktion und Datenverlust zu vermeiden.
 Wichtig	Wichtige Inhalte, die Sie kennen müssen, um das Gerät korrekt bedienen und benutzen zu können.
 Hinweis	Informationen zur Bedienung und Nutzung des Geräts. Als Hinweis zu verstehen.

- Die Unternehmens- und Produktnamen in dieser Anleitung sind Markenzeichen oder eingetragene Markenzeichen der entsprechenden Unternehmen.
- Kein Teil dieses Handbuchs darf ohne Genehmigung von Yamaha vervielfältigt oder in irgendeiner Form weiterverwendet werden.
- Die in dieser Anleitung enthaltenen Abbildungen und Bildschirmdarstellungen dienen nur zur Veranschaulichung.
- Der Inhalt dieses Handbuchs entspricht der neuesten Spezifikation zum Zeitpunkt der Veröffentlichung. Um das neueste Handbuch zu erhalten, rufen Sie die Yamaha-Website auf und laden Sie die Handbuchdatei herunter.

1.2. Hauptmerkmale

- Audiosignalverarbeitung zur automatischen Erzielung der besten Audioqualität
 - „Adaptiver Echo-Abbruch“ für störungsfreie 2-Wege-Kommunikation
 - „Rauschreduzierung“ zur Beseitigung von Rauschteilen aus Lärmquellen, wie z.B. Projektoren
 - „Auto Verstärkungskontrolle“ zur Anpassung der Lautstärke für Nutzer, die sich in der Nähe und in einer bestimmten Entfernung zum Mikrofon aufhalten.
- Mikrofon mit omnidirektionaler 360-Grad-Geräuscherfassung und Lautsprecher mit einem Ausgabegeräuschpegel von max. 88 dB
- Anschluss an Computer mit Windows/macOS und Smartphones mit iOS/Android
- „Plug & Play“-Anschlusslösungen über USB, Bluetooth und NFC
- Eingebauter wiederaufladbarer Akkumulator mit einer Nutzungsdauer von 10 Stunden im Dauereinsatz

1.3. Mitgeliefertes Zubehör

- USB-Kabel × 1
- Sicherheitsbroschüre × 1
- Kurzanleitung × 1
- Tragetasche × 1

2. Komponenten und Funktionen

2.1. Aufsicht

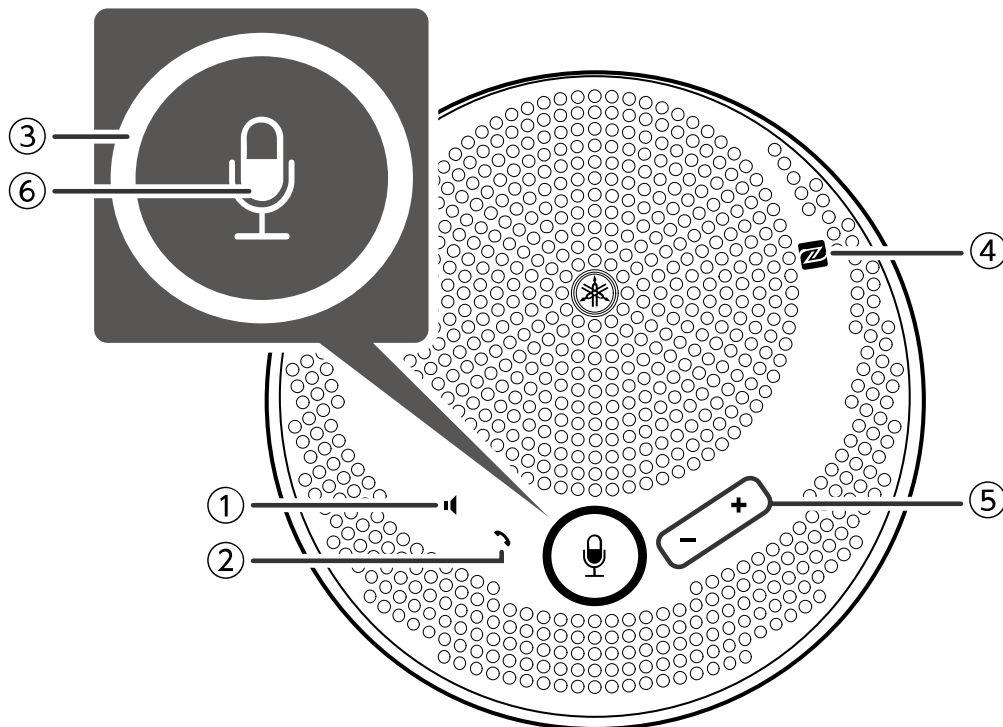

① Taste Lautsprecher stumm ()

Lautsprecherausgabe wird vorübergehend gestoppt (stummgeschaltet). Um die Stummschaltung aufzuheben, erneut drücken.

② Taste Anruf ()

Ermöglicht es dem Benutzer, Anrufe zu empfangen und zu beenden, wenn er über Bluetooth mit einem Smartphone verbunden ist.

③ Taste Mikrofon stumm ()

Mikrofonfunktion wird vorübergehend gestoppt (stummgeschaltet). Um die Stummschaltung aufzuheben, erneut drücken.

④ N-Markierung (N-Mark) ()







Wenn Sie ein NFC-kompatibles Smartphone an diesen Punkt halten, können Sie es mit dem Gerät koppeln/verbinden oder es per Bluetooth vom Gerät trennen.

⑤ Taste Laut/Leise ()

Zur Lautstärkeregelung des Lautsprechers.

⑥ **Mikrofon-Anzeige** ()

Zeigt den Einstellstatus der Mikrofon- und Lautsprecher-Stummschaltung usw. an.

Anzeige	Status
 Mikrofon leuchtet (grün)/Kreis leuchtet (grün)	Normal
 Mikrofon blinkt langsam (rot)/Kreis leuchtet (rot)	Mikrofon stummgeschaltet
 Mikrofon leuchtet (grün)/Kreis leuchtet nicht	Lautsprecher stummgeschaltet
 Mikrofon blinkt langsam (rot)/Kreis leuchtet nicht	Mikrofon und Lautsprecher stummgeschaltet
 Blinkt schnell (grün)	Eingehender Anruf auf dem Smartphone (normal)
 Blinkt schnell (rot)	Eingehender Anruf auf dem Smartphone (Mikrofon stummgeschaltet)

2.2. Seitenansicht

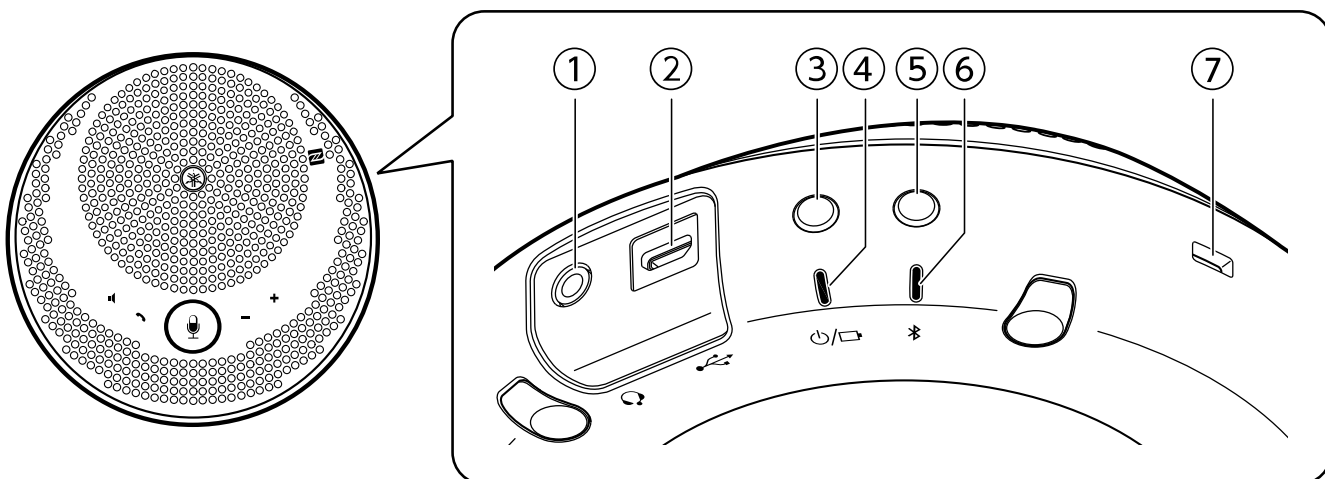

① **Headset-Anschluss** ()

Zum Anschließen an handelsüblichen Headset/Kopfhörer.

② **USB-Anschluss** ()



Zum Anschließen des Geräts an einen Computer oder ein handelsübliches USB-Netzteil über das mitgelieferte USB-Kabel.

③ **Ein-/Aus-Taste** ()

Schaltet das Gerät ein, wenn sie länger als 2 Sekunden gedrückt wird. Schaltet das Gerät aus, wenn sie erneut länger als 2 Sekunden gedrückt wird.

④ **Akku-Anzeige** ()

Blinkt, wenn der eingebaute Akkumulator leer ist.

Anzeige	Status
 Ausgeschaltet	Ladevorgang beendet oder Akkupegel hoch
 Eingeschaltet	Ladevorgang läuft
 Blinkt	Akkupegel niedrig

Zeigt die verbleibende Akkuladung an, wenn die Ein-/Aus-Taste gedrückt wird.



(→ [Akkuladung überprüfen](#))

⑤ **Bluetooth-Taste** ()

Ermöglicht es dem Benutzer, das Gerät mit einem Smartphone über Bluetooth zu koppeln, mit dem Gerät zu verbinden oder das Gerät von einem Smartphone zu trennen.

⑥ **Bluetooth-Anzeige** ()

Zeigt den Status der Bluetooth-Verbindung an.

Anzeige	Status
 Ausgeschaltet	Keine Bluetooth-Verbindung
 Eingeschaltet	Bluetooth-Verbindung beendet
 Blinkt	Warten auf Bluetooth-Kopplung

⑦ **Sicherheitssteckplatz**

Wird mit einem handelsüblichen Sicherheitskabel verbunden.

 Hinweis

- Verwenden Sie ein Sicherheitskabel, das die Größe des Sicherheitssteckplatzes unterstützt.

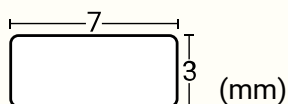

2.3. Unterseite

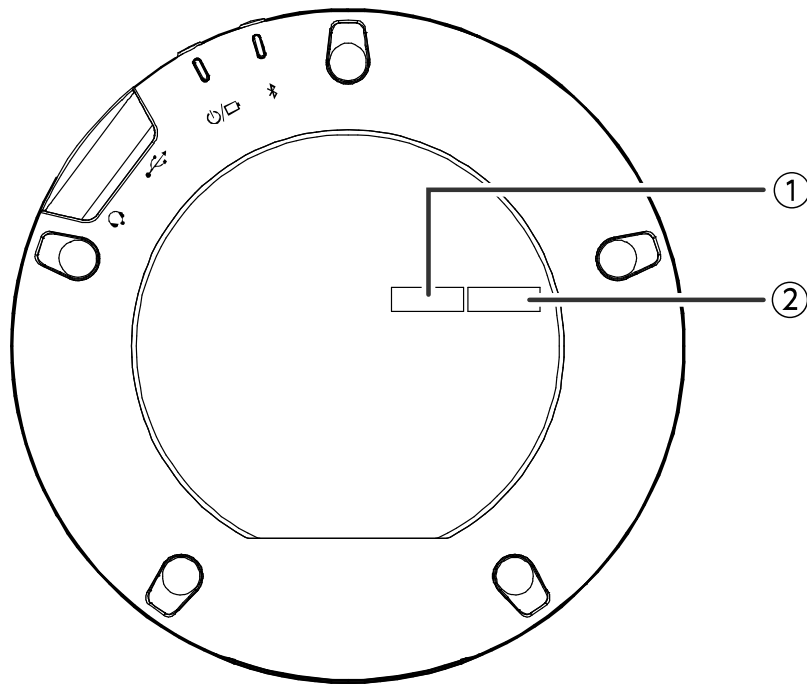

① **Seriennummer**

Stellt die Seriennummer dar, die zur Verwaltung und Kategorisierung des Produkts verwendet wird.

② **Produktion Jahr und_Monat**

Stellt Produktionsjahr und -monat des Geräts dar.

3. Vorbereitung

3.1. Aufladen

Verwenden Sie das mitgelieferte USB-Kabel zur Stromversorgung und zum Starten des Aufladens. Die Stromversorgung kann durch Anschließen des Geräts an einen Computer oder ein handelsübliches USB-Netzteil erfolgen.

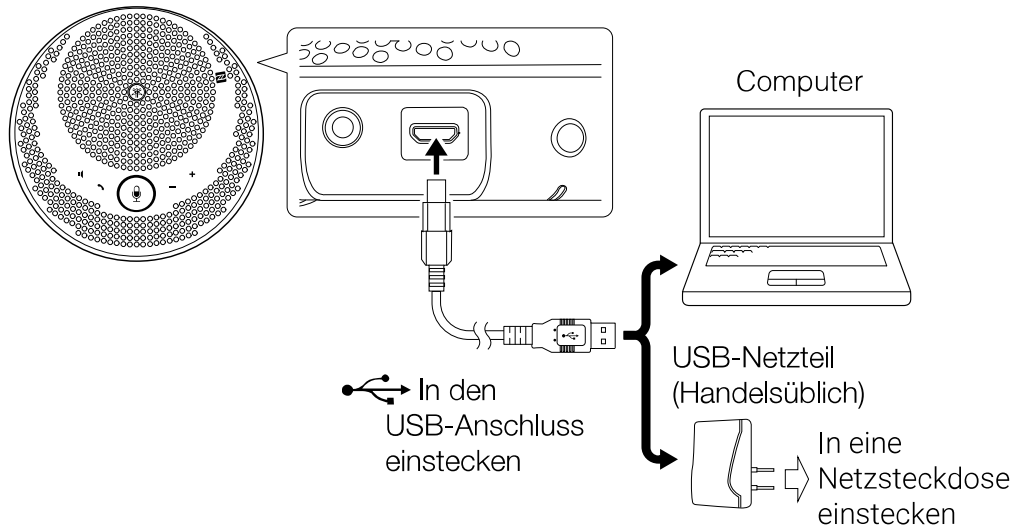

WARNUNG

- Achten Sie darauf, zuerst die Sicherheitshinweise für den USB-Netzteil zu lesen, den Sie verwenden wollen.
- Verwenden Sie einen USB-Netzteil, der für eine dem USB-Standard entsprechende Stromversorgung geeignet ist.

Ausgangsspannung	4,8 V bis 5,2 V
Ausgangsstrom	mindestens 0,5 A



Hinweis

- Ein vollständiger Ladevorgang dauert 4 bis 6 Stunden.

3.2. Installation

Das Gerät in der Nähe der sprechenden Personen installieren, um deren Stimmen klar und deutlich erfassen zu können.

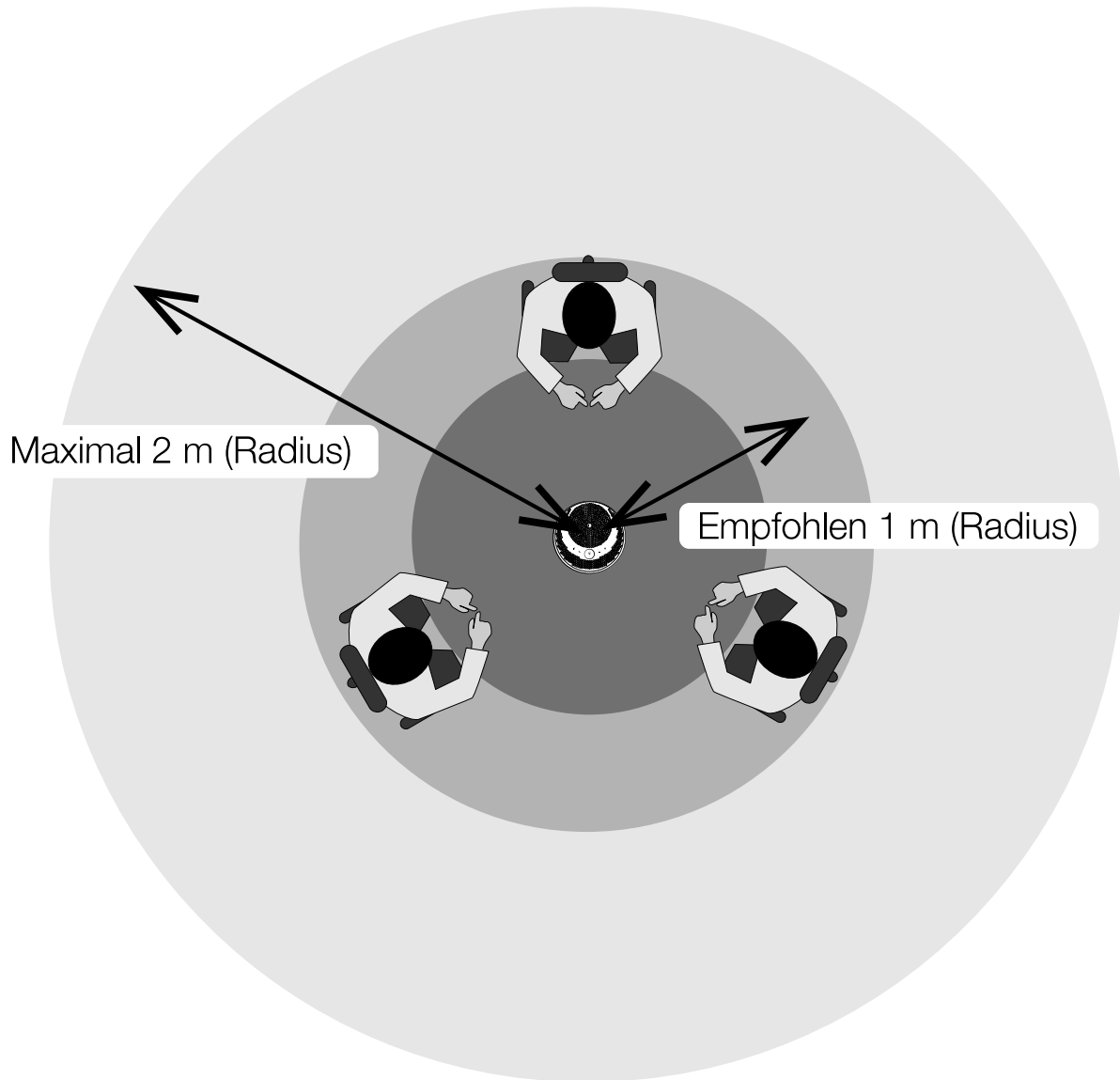

 Hinweis

- Das Gerät nicht neben Geräuschquellen (Computer-Kühlgebläse, Projektoren usw.) installieren. Die Audioqualität für den anderen Gesprächspartner könnte dadurch beeinträchtigt werden.

3.3. Anschließen von Headsets/Kopfhörern

Sie können ein Headset oder Kopfhörer mit dem Gerät verwenden, wobei ein handelsübliches Headset/Kopfhörerset mit einer Minibuchse an den Headset-Anschluss des Geräts angeschlossen wird.

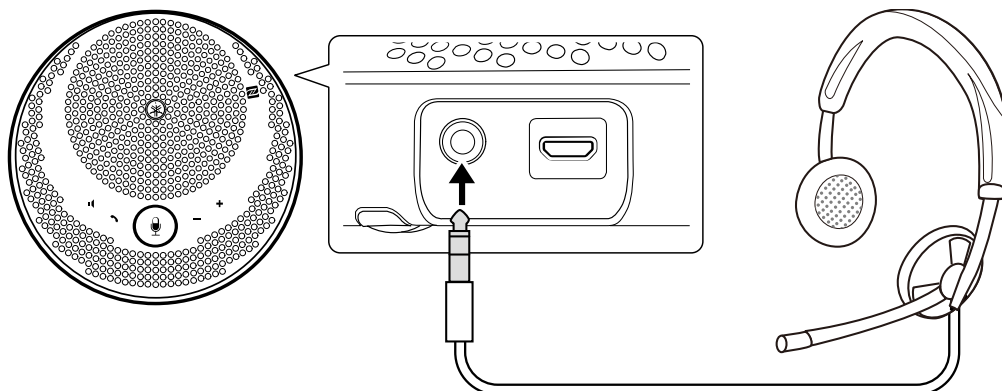

 Hinweis

- Wird ein Headset angeschlossen, sind das Mikrofon und der Lautsprecher des Geräts automatisch deaktiviert.
- Werden Kopfhörer angeschlossen, bleibt das Mikrofon des Geräts aktiviert, aber der Lautsprecher ist automatisch deaktiviert.

 VORSICHT

- Sie sollten Headsets/Kopfhörer nicht über längere Zeit bei voller Lautstärke verwenden. Das kann zu Gehörschäden führen.

3.4. Verbinden eines Smartphone über Bluetooth

Dieses Gerät kann über Bluetooth mit einem iOS oder Android Smartphone gekoppelt/verbunden werden. Überprüfen Sie nach dem Anschluss, ob die Audioausgabe korrekt funktioniert oder nicht.

 Hinweis

- Die unterstützten Versionen von iOS und Android sind auf folgender Website aufgelistet:
<https://uc.yamaha.com/>
- Es kann jeweils immer nur ein Smartphone per Bluetooth mit dem Gerät verbunden werden.

3.4.1. Koppeln

Unter Koppeln versteht man das gegenseitige Speichern der Kopplungsinformationen von anzuschließenden Bluetooth-Geräten.

Ein Kopplungsvorgang erfolgt, wenn ein Smartphone zum ersten Mal via Bluetooth verbunden wird und wenn die Kopplungsinformationen gelöscht wurden.

 Hinweis

- Dieses Gerät kann mit maximal 8 Smartphones gekoppelt werden. Beim erfolgreichen Koppeln mit dem 9. Smartphone, werden die Kopplungsinformationen des Smartphones mit dem ältestem Datum und der ältesten Zeit seit dem Bluetooth-Anschluss gelöscht.
- Wird das Gerät an ein anderes Smartphone via Bluetooth verbunden, die Verbindung zu diesem Smartphone vor dem Koppeln trennen.

1. Die Bluetooth-Taste () länger als 2 Sekunden betätigen und gedrückt halten. Die Bluetooth-Anzeige blinkt, um den Koppeln-Standby-Modus anzuzeigen.

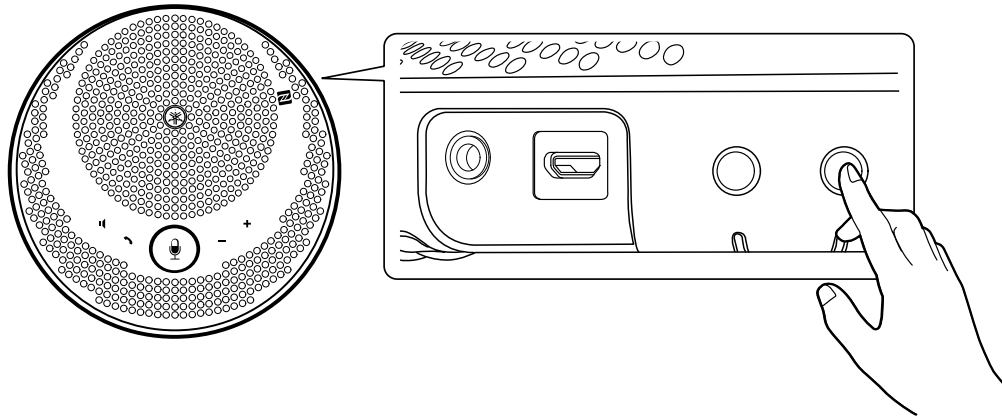

2. Koppeln des Produkts mit einem Smartphone.
Aktivieren Sie Bluetooth auf dem anzuschließenden Smartphone und verbinden Sie es mit „YVC-200 Yamaha“. Geben Sie bei Abfrage des Pass-Schlüssels die Zahlen „0000“ ein.

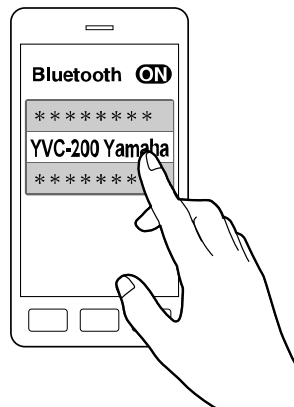

Hinweis

- Überprüfen sie, ob der Kopplungsvorgang mit dem Smartphone erfolgreich durchgeführt wurde; andernfalls versuchen Sie es erneut.
- Normalerweise wird das Gerät beim Koppeln gleichzeitig verbunden.
- Wenn Sie im Koppeln-Standby-Modus die Bluetooth ()-Taste drücken oder wenn der Kopplungsvorgang innerhalb von 90 Sekunden nicht beendet ist, wird der Pairing-Standby-Modus aufgehoben.

3.4.2. Verbindung herstellen

In diesem Abschnitt wird die Vorgehensweise zum Verbinden mit einem gekoppelten Smartphone über Bluetooth beschrieben.

1. Folgende Anweisungen befolgen.
 - a. Die Bluetooth-Taste () am Gerät drücken.
Bei mehreren gekoppelten Smartphones wird das Gerät mit dem zuletzt angeschlossenen Smartphone verbunden.
 - b. Führen Sie die Vorgehensweise zum Herstellen der Bluetooth-Verbindung am Smartphone aus.
2. Ein Signalton ist zu hören und die Bluetooth-Anzeige leuchtet auf, wenn der Vorgang beendet ist.

3.4.3. Koppeln/Verbinden über NFC

Für Android Smartphones mit NFC-Anschluss kann das Koppeln und Verbinden per Bluetooth über die NFC-

Funktion gleichzeitig erfolgen.

Hinweis

- Die unterstützten Versionen von Android sind auf folgender Website aufgelistet:
<https://uc.yamaha.com/>
- Aktivieren Sie vorher die NFC-Funktion auf dem Smartphone.

1. Halten Sie das Smartphone an die N-Markierung (N-Mark) ().

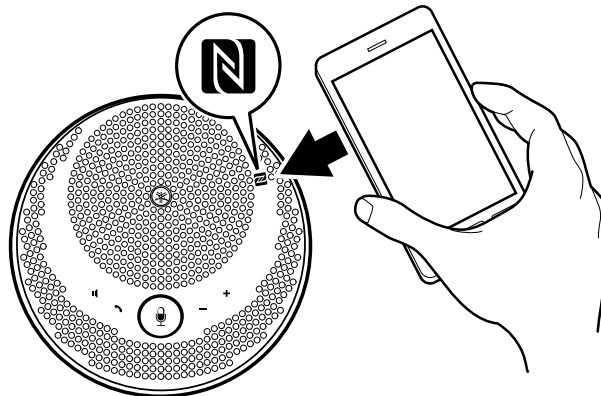

2. Ein Signalton ist zu hören und die Bluetooth-Anzeige leuchtet auf, wenn der Vorgang beendet ist.



Hinweis

- Der Vorgang kann eventuell nicht durchgeführt werden oder der für die Verbindung notwendige Abstand kann je nach Smartphone unterschiedlich ausfallen.
- Befindet sich das Smartphone in einer Hülle o.ä., die Hülle abnehmen.
- Wenn das Koppeln/Verbinden nicht vorgenommen werden kann, ändern Sie die Position des Smartphones.

3.4.4. Verbindung trennen

In diesem Abschnitt wird die Vorgehensweise zum Trennen von einem über Bluetooth angeschlossenen Smartphone beschrieben.

1. Folgende Anweisungen befolgen.

- Drücken Sie die Bluetooth ()-Taste.
- Führen Sie die Vorgehensweise zum Trennen der Bluetooth-Verbindung am Smartphone aus.
- Halten Sie das Smartphone an die N-Markierung (N-Mark) () (für Android Smartphones mit NFC-Anschluss).

2. Ein Signalton ist zu hören und die Bluetooth-Anzeige geht aus, wenn der Vorgang beendet ist.

Hinweis

- Auch wenn die Stromversorgung des Geräts ausgeschaltet ist, wird die Bluetooth-Verbindung getrennt.

3.5. Anschließen des Computers über USB

Schließen Sie einen Computer mit Windows oder macOS über das mitgelieferte USB-Kabel an. Überprüfen Sie nach dem Anschluss, ob die Audioausgabe korrekt funktioniert oder nicht.

Hinweis

- Die unterstützten Versionen von Windows und macOS sind auf folgender Website aufgelistet: <https://uc.yamaha.com/>

3.5.1. Verbindung herstellen

Schließen Sie das Gerät über das mitgelieferte USB-Kabel an den Computer an. Das Gerät startet automatisch, da die Stromversorgung über den Computer erfolgt.

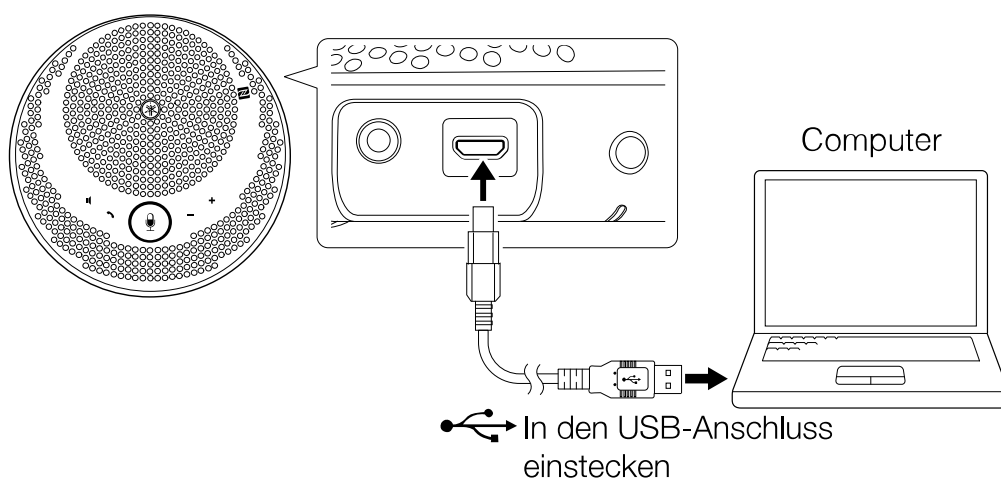

Hinweis

- Da das Gerät von einem Computer als ein Standard-USB-Audiogerät erkannt wird, ist es nicht notwendig, es über einen separaten USB-Treiber zu installieren.

3.5.2. Korrekte Verbindung überprüfen

Sobald die Verbindung hergestellt wurde, verwenden Sie folgende Vorgehensweise, um zu überprüfen, ob der Computer das Gerät ordnungsgemäß erkennt.

Hinweis

- Die Felder o.ä. auf dem Einstellungsbildschirm unterscheiden sich je nach verwendetem Computer.

Unter Windows

1. Klicken Sie mit der rechten Maustaste auf das Lautsprecher-Icon unten rechts auf dem Bildschirm und dann auf „Sounds“. Der „Sound“ Bildschirm wird eingeblendet.
2. Klicken Sie auf die Registerkarte „Wiedergabe“ und überprüfen Sie, ob „Yamaha YVC-200“ als Standardeinstellung angewählt ist. Ist nicht diese Standardeinstellung aktiviert, klicken Sie auf „Yamaha YVC-200“ und dann auf „Als Standard“.

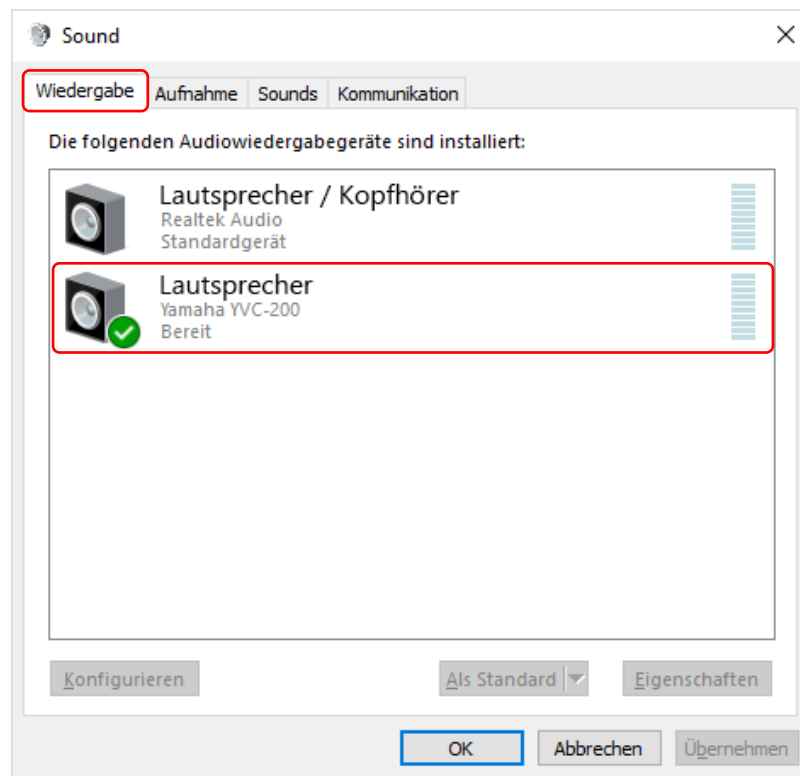

Hinweis

- Normalerweise wird „Yamaha YVC-200“ bei Verbindung des Geräts automatisch als Standardeinstellung angewählt.

3. Klicken Sie auf die Registerkarte „Aufnahme“ und überprüfen Sie, ob „Yamaha YVC-200“ als Standardeinstellung angewählt ist. Ist nicht diese Standardeinstellung aktiviert, klicken Sie auf „Yamaha YVC-200“ und dann auf „Als Standard“.

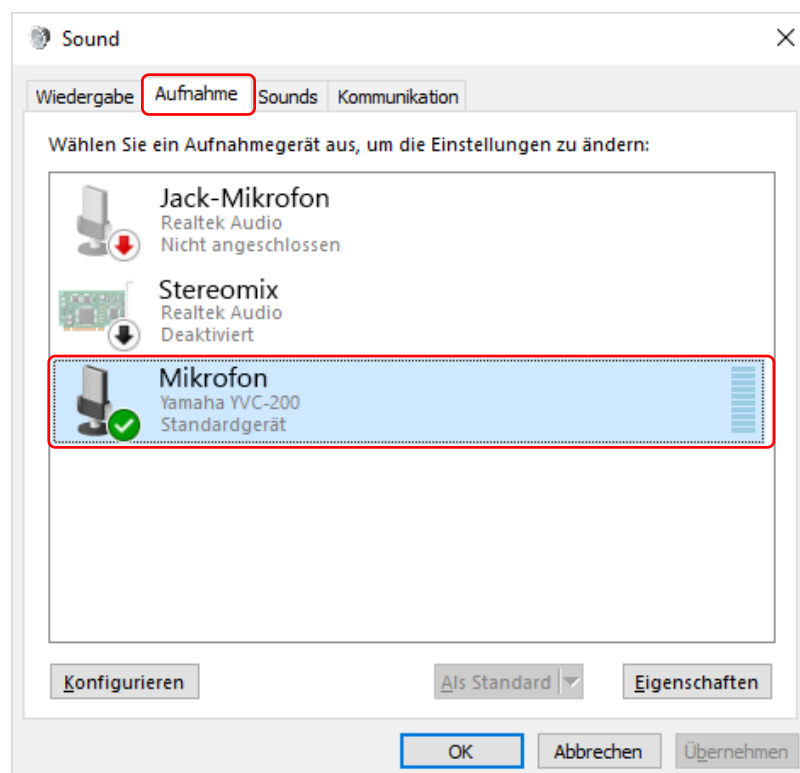

Hinweis

- Normalerweise wird „Yamaha YVC-200“ bei Verbindung des Geräts automatisch als Standardeinstellung angewählt.

Unter macOS

1. Klicken Sie auf  oben links auf dem Bildschirm und dann auf „Systemeinstellungen“ und auf „Ton“. Der „Ton“ Bildschirm wird eingeblendet.
2. Klicken Sie auf die Registerkarte „Ausgabe“ und überprüfen Sie, ob „Yamaha YVC-200“ im „Wählen ein Gerät für die Tonausgabe“ Feld angewählt ist. Ist diese Einstellung nicht angewählt, klicken Sie auf „Yamaha YVC-200“.

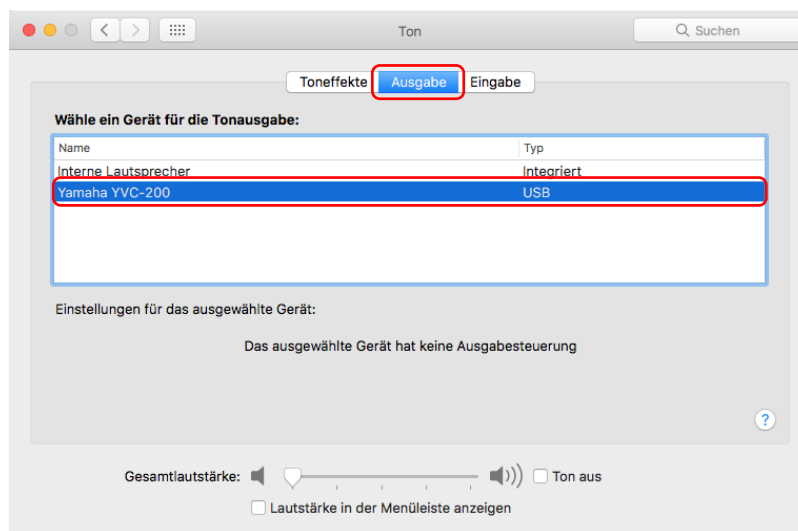

Hinweis

- Normalerweise wird „Yamaha YVC-200“ bei Verbindung des Geräts automatisch angewählt.

3. Klicken Sie auf die Registerkarte „Eingabe“ und überprüfen Sie, ob „Yamaha YVC-200“ im „Wählen ein Gerät für die Toneingabe“ Feld angewählt ist. Ist diese Einstellung nicht angewählt, klicken Sie auf „Yamaha YVC-200“.

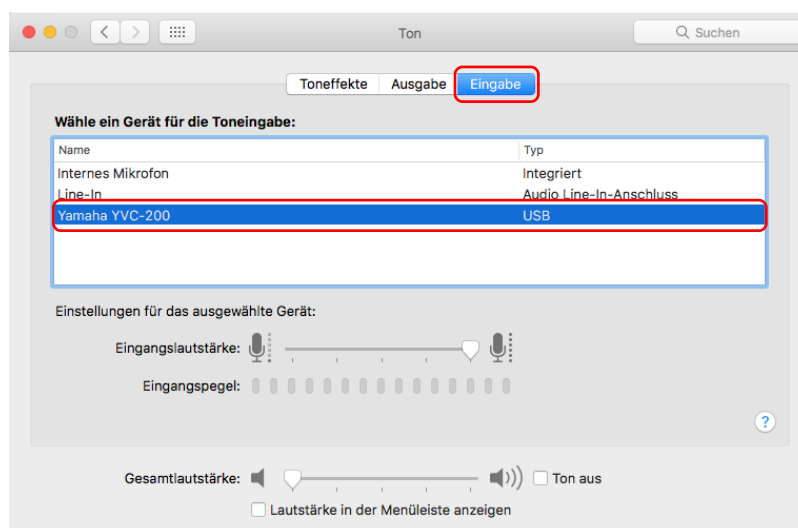

 Hinweis

- Normalerweise wird „Yamaha YVC-200“ bei Verbindung des Geräts automatisch angewählt.

3.5.3. Einstellung der Mikrofonempfindlichkeit

Je nach System kann der Ton für den anderen Gesprächspartner verzerrt oder zu leise sein. Passen Sie in diesem Fall die Mikrofonempfindlichkeit an (Eingangslautstärke).

 Hinweis

- Die Felder o.ä. auf dem Einstellungsbildschirm unterscheiden sich je nach verwendetem Computer.

Unter Windows

1. Klicken Sie mit der rechten Maustaste auf das Lautsprecher-Icon unten rechts auf dem Bildschirm und dann auf „Sounds“.
Der „Sound“ Bildschirm wird eingeblendet.
2. Klicken Sie auf die Registerkarte „Aufnahme“ und dann auf „Yamaha YVC-200“ und auf „Eigenschaften“.
Der „Eigenschaften von Mikrofon“ Bildschirm wird eingeblendet.
3. Klicken Sie auf die Registerkarte „Pegel“ und stellen Sie die Mikrofonempfindlichkeit im „Mikrofon“-Feld ein.

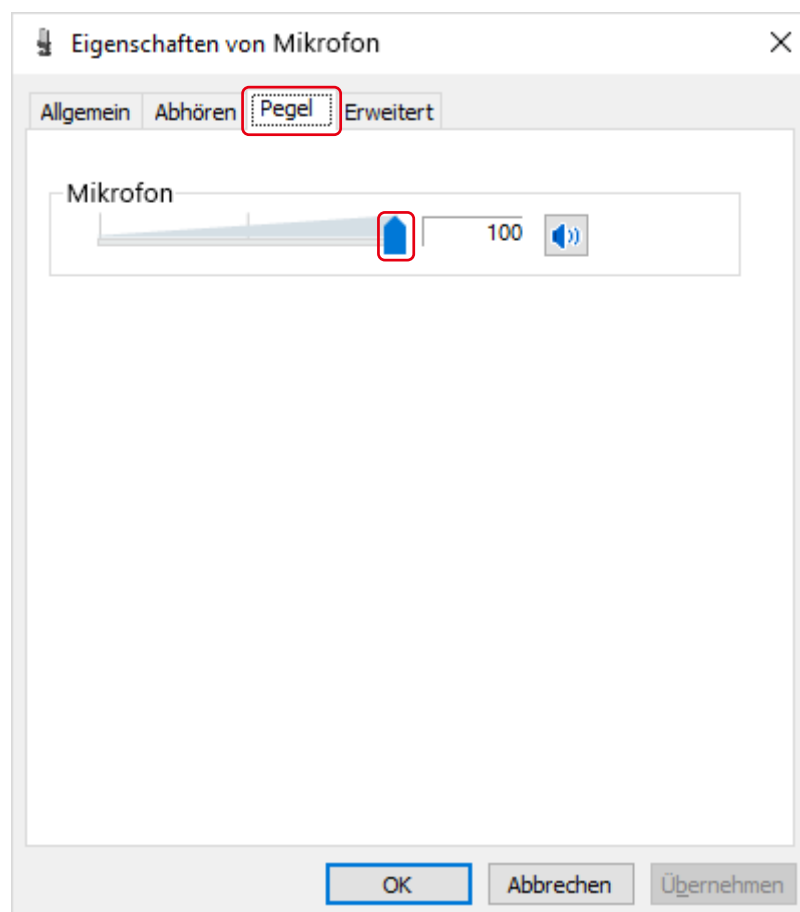

Unter macOS

1. Klicken Sie auf  oben links auf dem Bildschirm und dann auf „Systemeinstellungen“ und auf „Ton“.

Der „Ton“ Bildschirm wird eingeblendet.

2. Klicken Sie auf die Registerkarte „Eingabe“ und stellen Sie die Mikrofonempfindlichkeit im „Eingangslautstärke“-Feld ein.

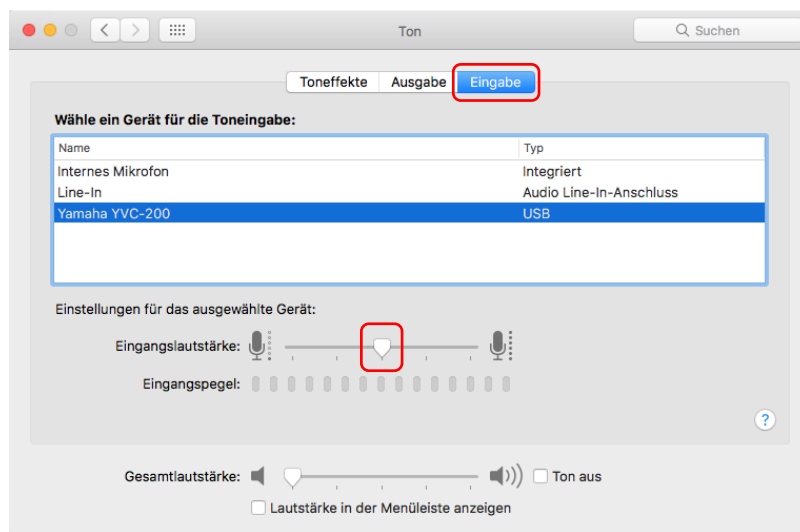

4. Bedienung des Geräts

4.1. Ein-/Ausschalten

Die Ein-/Aus-Taste () länger als 2 Sekunden betätigen und gedrückt halten, um das Gerät einzuschalten. Die Taste erneut länger als 2 Sekunden betätigen und gedrückt halten, um das Gerät auszuschalten.

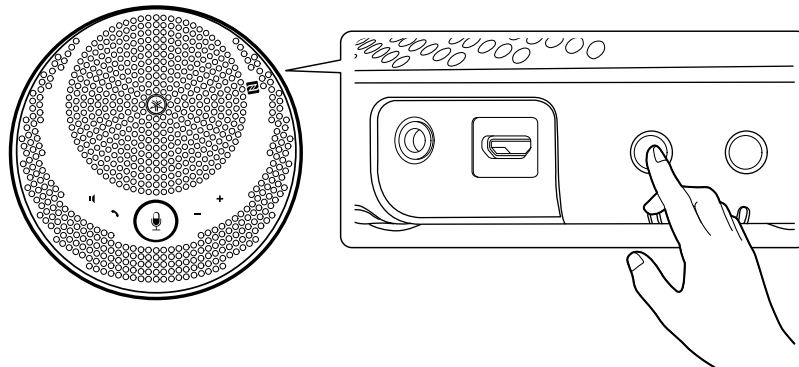

Hinweis

- Wird der Akku nicht aufgeladen und das Gerät länger als 3 Minuten nicht verwendet, schaltet sich das Gerät automatisch aus (automatische Abschaltfunktion).

4.2. Einstellung der Lautsprecherlautstärke

Die Lautstärke des Lautsprechers wird durch Drücken von Taste Laut/Leise () eingestellt. Wird diese Taste länger als 0,5 Sekunden betätigt und gedrückt gehalten, ändert sich die Lautstärke kontinuierlich.

Hinweis

- Die Lautstärke des Lautsprechers so einstellen, dass der Ton nicht verzerrt wird. Es können Echosignale für den anderen Gesprächspartner entstehen.
- Wird bei Anschluss an einen Computer über USB-Kabel die Lautstärke des Lautsprechers am Computer geändert, ändert sich die Lautstärke des Lautsprechers des Geräts ebenfalls um denselben Wert.

4.3. Stummschalten des Mikrofons/Stummschaltung des Mikrofons aufheben

Sie können die Mikrofonfunktion vorübergehend aussetzen (stummschalten).

4.3.1. Stummschalten des Mikrofons

Die Taste Mikrofon stumm () drücken.

Die Mikrofon-Anzeige leuchtet rot auf und das Mikrofon ist stummgeschaltet.

4.3.2. Stummschaltung des Mikrofons aufheben

Die Taste Mikrofon stumm () drücken, wenn das Mikrofon stummgeschaltet ist.

Die Mikrofon-Anzeige leuchtet grün auf und das Mikrofon ist laut gestellt.

4.4. Stummschalten des Lautsprechers/Stummschaltung des Lautsprechers aufheben

Sie können die Lautsprecherausgabe vorübergehend aussetzen.

4.4.1. Stummschalten des Lautsprechers

Die Taste Lautsprecher stumm (🔇) drücken.

Der Kreis um die Mikrofon-Anzeige erlischt und der Lautsprecher ist stummgeschaltet.

4.4.2. Stummschaltung des Lautsprechers aufheben

Die Taste Lautsprecher stumm (🔇) drücken, wenn der Lautsprecher stummgeschaltet ist.

Der Kreis um die Mikrofon-Anzeige leuchtet auf und die Stummschaltung des Lautsprechers ist aufgehoben.

Hinweis

- Wird die Taste Laut/Leise (+ -)-Taste gedrückt, wenn der Lautsprecher stummgeschaltet ist, wird die Stummschaltung aufgehoben.
- Ist bei Anschluss an einen Computer über USB-Kabel der Lautsprecher am Computer stummgeschaltet, ist der Lautsprecher des Geräts ebenfalls stummgeschaltet.

4.5. Eingehenden Anruf annehmen/Anruf beenden auf einem Smartphone

Über dieses Gerät können Sie eingehende Anrufe annehmen oder Anrufe auf einem Smartphone beenden, wenn das Gerät über Bluetooth mit einem Smartphone verbunden ist.

4.5.1. Eingehenden Anruf annehmen

Im Falle eines eingehenden Anrufs auf einem Smartphone, das über Bluetooth mit dem Gerät verbunden ist, blinkt die Mikrofon-Anzeige schnell. Wenn Sie dann die Taste Anruf (📞) drücken, können Sie über das Mikrofon und den Lautsprecher dieses Geräts ein Gespräch führen.

Hinweis

- Wird ein eingehender Anruf angenommen, können Mikrofon und Lautsprecher am Smartphone je nach Smartphone-Modell aktiviert werden. In diesem Fall wählen Sie „YVC-200“ in den Audio-Quelle-Einstellungen des Smartphones, um das Mikrofon und den Lautsprecher des Geräts zu aktivieren.

4.5.2. Anruf beenden



Durch Betätigen der Taste Anruf (📞) kann ein Anruf im Gespräch beendet werden.

5. Weitere Funktionen

5.1. Akkuladung überprüfen

Sie können die Ladung des eingebauten wiederaufladbaren Akkumulators überprüfen.

1. Die Ein-/Aus-Taste () drücken, wenn das Gerät eingeschaltet ist.
Die Akku-Anzeige blinkt mehrere Male je nach Akkuladung.



Anzeige	Anzahl Blinksignale	Akkuladung
 x 1	1 Mal	ca. 0 % bis 40 %
 x 2	2 Mal	ca. 40 % bis 80 %
 x 3	3 Mal	ca. 80 % bis 100 %

Hinweis

- Die Akku-Anzeige blinkt dauerhaft, wenn der Akkuepegel niedrig ist.



5.2. Auf Werksstandardeinstellungen zurücksetzen

Sie können die Einstellungen auf die werkseitigen Standardwerte zurücksetzen. Damit werden ebenfalls die Bluetooth-Kopplungsinformationen gelöscht.

1. Die Taste Lautsprecher stumm () und die Taste Laut/Leise () gleichzeitig länger als 5 Sekunden betätigen und gedrückt halten.
Die Tasten wieder loslassen, wenn ein Signalton zu hören ist und die Mikrofon-Anzeige ausgeschaltet ist.
2. Nach ca. 10 Sekunden blinkt die Mikrofon-Anzeige erneut, um anzuzeigen, dass der Vorgang beendet ist.

5.3. Zurücksetzen

Sie können einen Neustart des Geräts erzwingen.

1. Die Ein-/Aus-Taste () und die Bluetooth-Taste () gleichzeitig länger als 7,5 Sekunden betätigen und gedrückt halten.
Die Tasten wieder loslassen, wenn die Mikrofon-Anzeige ausgeschaltet ist.
2. Die Mikrofon-Anzeige blinkt erneut, um anzuzeigen, dass der Vorgang beendet ist.

5.4. Firmware aktualisieren

Die Funktionen dieses Geräts werden von unserem Unternehmen kontinuierlich verbessert.

Laden Sie die Firmware von folgender Website herunter, um die neuesten Funktionen nutzen zu können:

<https://uc.yamaha.com/resources/support/>

6. Fehlerbehebung

6.1. Vor der Kontaktaufnahme mit dem Support

Lesen Sie dieses Handbuch, um zu überprüfen, ob das Problem behoben werden kann.

Wenn das Problem weiterhin besteht, wenden Sie sich bitte an den Händler, bei dem Sie das Produkt erworben haben.

6.2. Probleme mit Bluetooth-Verbindungen

Symptom	Ursache	Lösung
Das Gerät kann nicht über Bluetooth mit einem Smartphone gekoppelt werden.	Das Smartphone, das mit dem Gerät verbunden werden soll, enthält Kopplungsinformationen einer anderen YVC-200 Version.	Löschen Sie die Kopplungsinformationen für die andere YVC-200 Version und wiederholen Sie den Kopplungsvorgang. (→ Koppeln)
Das Gerät kann nicht über Bluetooth mit einem Smartphone verbunden werden.	Das Smartphone ist nicht über Bluetooth gekoppelt.	Führen Sie den Kopplungsvorgang durch. (→ Koppeln)
	Ein anderes Smartphone ist über Bluetooth verbunden (Bluetooth-Anzeige leuchtet auf).	Trennen Sie die Verbindung mit dem anderen Smartphone und stellen Sie erneut die Verbindung her. (→ Verbindung trennen , Verbindung herstellen)

6.3. Probleme mit der Audioqualität von Anrufen

Symptom	Ursache	Lösung
Der Ton ist nicht hörbar oder zu leise.	Die Lautsprecher-Stummschaltung ist aktiviert.	Heben Sie die Lautsprecher-Stummschaltung auf. (→ Stummschaltung des Lautsprechers aufheben)
	Die Lautsprecher-Lautstärke ist zu niedrig eingestellt.	Stellen Sie die Lautstärke des Lautsprechers höher ein. (→ Einstellung der Lautsprecherlautstärke)
	In der Kommunikationsapplikation an dem über USB angeschlossenen Computer wurde kein YVC-200 Lautsprecher ausgewählt.	Wählen Sie YVC-200 in den Lautsprecher-Geräteeinstellungen der Kommunikationsapplikation.
	In den Audio-Quelle-Einstellungen des über Bluetooth verbundenen Smartphones wurde kein YVC-200 Lautsprecher ausgewählt.	Wählen Sie YVC-200 in den Audio-Quelle-Einstellungen. (→ Koppeln)
	Die Mikrofon-Stummschaltung für den anderen Gesprächspartner ist aktiviert.	Heben Sie die Stummschaltung des Mikrofons für den anderen Gesprächspartner auf.
	Die Mikrofonempfindlichkeit für den anderen Gesprächspartner ist zu niedrig eingestellt.	Stellen Sie die Mikrofon-Empfindlichkeit für den anderen Gesprächspartner höher ein.

Symptom	Ursache	Lösung
Der Ton ist für den anderen Gesprächspartner nicht hörbar oder zu leise.	Die Mikrofon-Stummschaltung ist aktiviert.	Heben Sie die Stummschaltung des Mikrofons auf. (→ Stummschaltung des Mikrofons aufheben)
	Die Mikrofonempfindlichkeit an dem über USB angeschlossenen Computer ist zu niedrig eingestellt.	Stellen Sie die Mikrofonempfindlichkeit höher ein. (→ Einstellung der Mikrofonempfindlichkeit)
	In der Kommunikationsapplikation an dem über USB angeschlossenen Computer wurde kein YVC-200 Mikrofon angewählt.	Wählen Sie YVC-200 in den Mikrofon-Geräteeinstellungen der Kommunikationsapplikation.
	Die Lautsprecher-Stummschaltung für den anderen Gesprächspartner ist aktiviert.	Heben Sie die Lautsprecher-Stummschaltung für den anderen Gesprächspartner auf.
	Die Lautsprecher-Lautstärke für den anderen Gesprächspartner ist zu niedrig eingestellt.	Stellen Sie die Lautsprecher-Lautstärke für den anderen Gesprächspartner höher ein.
Der Ton ist verzerrt oder zu laut.	Die Lautsprecher-Lautstärke ist zu hoch eingestellt.	Stellen Sie die Lautstärke des Lautsprechers niedriger ein. (→ Einstellung der Lautsprecherlautstärke)
	Die Mikrofonempfindlichkeit für den anderen Gesprächspartner ist zu hoch eingestellt.	Stellen Sie die Mikrofon-Empfindlichkeit für den anderen Gesprächspartner niedriger ein.
Der Ton ist für den anderen Gesprächspartner verzerrt oder zu laut.	Die Mikrofonempfindlichkeit an dem über USB angeschlossenen Computer ist zu hoch eingestellt.	Stellen Sie die Mikrofonempfindlichkeit höher ein. (→ Einstellung der Mikrofonempfindlichkeit)
	Die Lautsprecher-Lautstärke für den anderen Gesprächspartner ist zu hoch eingestellt.	Stellen Sie die Lautsprecher-Lautstärke für den anderen Gesprächspartner niedriger ein.
Echo oder Pfeifen ist zu hören.	Es liegt ein Problem mit der Gerätestruktur oder Nutzungsumgebung des anderen Gesprächspartners vor.	Überprüfen Sie die Gerätekonfiguration und Nutzungsumgebung des anderen Gesprächspartners.
Echo oder Pfeifen ist für den anderen Gesprächspartner zu hören.	Der über USB angeschlossene Computer hat das Gerät nicht ordnungsgemäß erkannt.	Überprüfen Sie die Computereinstellungen. (→ Anschließen des Computers über USB)
	In der Kommunikationsapplikation an dem über USB angeschlossenen Computer wurden kein YVC-200 Lautsprecher und Mikrofon angewählt.	Wählen Sie YVC-200 in den Lautsprecher- und Mikrofon-Geräteeinstellungen der Kommunikationsapplikation.
Nebengeräusche sind zu hören.	Es liegt ein Problem mit der Gerätestruktur oder Nutzungsumgebung für den anderen Gesprächspartner vor.	Überprüfen Sie die Gerätekonfiguration und Nutzungsumgebung für den anderen Gesprächspartner.
Nebengeräusche sind für den anderen Gesprächspartner zu hören.	Ein Gerät in der Nähe verursacht diesen Lärm.	Entfernen Sie sich so weit wie möglich von der Lärmquelle.

6.4. Sonstige Probleme

Symptom	Ursache	Lösung
Das Gerät schaltet sich im Betrieb aus.	Die automatische Abschaltfunktion ist aktiviert.	Schalte Sie das Gerät wieder ein. (→ Ein-/Ausschalten)
	Der Akkuepegel ist niedrig.	Laden Sie den Akku auf. (→ Aufladen)
Die Mikrofon-Anzeige blinkt rot beim Starten.	Ein Software- oder Hardware-Fehler wurde festgestellt.	Wenden Sie sich an den Händler, bei dem Sie das Gerät erworben haben, um es reparieren zu lassen.
Die Akku-Anzeige blinkt und das Gerät startet nicht.	Das Gerät wurde längere Zeit nicht verwendet und braucht etwas länger zum Laden.	Setzen Sie das Aufladen fort, bis der Startvorgang beendet ist (ca. 10 Minuten).

Manual Development Group
© 2018 Yamaha Corporation
Published 02/2020
YJ-C0