

SILENT *Bass*TM

SLB-100

Bedienungsanleitung

Deutsch

Vielen Dank für den Kauf des Yamaha SILENT BassTM. Damit Sie das Potential Ihres SILENT BassTM voll nutzen können, raten wir Ihnen, die Bedienungsanleitung vor Gebrauch aufmerksam durchzulesen. Bewahren Sie die Anleitung danach für später anfallende Fragen sorgfältig auf.

Inhalt

Vorsichtsmaßnahmen	2
Instrument/Zubehör	3
Teilebezeichnungen	4
Vorbereitung und Einstellung	6
■ Stimmen	6
■ Befestigen des Rahmens	8
■ Stachel	9
■ Einpacken des Instruments in der Tragetasche	9
■ Auswechseln der Saiten	10
■ Anmerkungen zum Dämpfer	11
Stromversorgung	12
■ Batteriebetrieb	12
■ Netzbetrieb	12
Bedienung	13
Anschluß an externe Geräte	14
Technische Daten	16

Sie werden viele Jahre Spaß mit Ihrem SILENT Bass™ haben, wenn Sie die folgenden, einfachen Regel beachten:

■ Einsatzort

Um Verformung, Verfärbung oder ernsthaftere Schäden zu vermeiden, schützen Sie das Instrument und seine Bestandteile bitte vor folgenden Einflüssen:

- Direktem Sonnenlicht (z.B. in der Nähe eines Fensters).
- Hohen Temperaturen (z.B. in der Nähe einer Heizung, im Freien oder tagsüber in einem Auto).
- Übermäßiger Feuchtigkeit.
- Übermäßiger Staubeinwirkung.
- Starke Erschütterungen.

■ Stromversorgung

- Schalten Sie das Instrument nach Gebrauch stets aus.
- Bei Netzbetrieb trennen Sie den Netzadapter von der Steckdose, wenn das System voraussichtlich längere Zeit nicht gebraucht wird.
- Ziehen Sie den Netzadapter auch bei einem aufziehenden Gewitter aus der Steckdose.
- Stecken Sie den Netzadapter nicht in eine Steckdose, von der elektrische Geräte mit hoher Leistungsaufnahme gespeist werden (z.B. elektrische Heizkörper oder Öfen). Vermeiden Sie außerdem auch den Gebrauch von Mehrfachsteckdosen, da hierbei die Klangqualität leidet und Beschädigungen nicht ausgeschlossen sind.

■ Schalten Sie das System vor dem Herstellen von Geräteverbindungen aus

- Zur Vorbeugung gegen eine mögliche Beschädigung des Instruments sowie anderer Geräte (Verstärkeranlage usw.) schalten Sie vor dem Anschließen bzw. Abtrennen von Kabeln alle Geräte AUS.

■ Handhabung und Transport

- Wenden Sie beim Betätigen der Bedienelemente sowie beim Anschließen und Herausziehen von Steckern nicht zu viel Kraft auf.
- Ziehen Sie zum Trennen von Verbindungen stets am Stecker und nicht am Kabel.
- Entfernen Sie alle Verbindungskabel, bevor Sie das System transportieren.
- Fall, Stoß und Ablegen schwerer Gegenstände auf dem Instrument können Kratzer und andere Schäden zur Folge haben.

■ Reinigung

- Reinigen Sie Gehäuse und Bedienteile mit einem weichen und trockenen Tuch.
- In hartnäckigen Fällen kann das Tuch leicht angefeuchtet werden.
- Verwenden Sie keine Reinigungsmittel wie Alkohol oder Verdünner.
- Legen Sie auch keine Gegenstände aus Weichplastik (Vinyl usw.) auf das Instrument, da diese verkleben und das Gehäuse verfärben können.

■ Elektrische Störungen

- Da das Instrument elektrische Schaltungen enthält, könnte bei zu dichter Platzierung an einem Fernseh- oder Rundfunkgerät der Empfang beeinträchtigt werden. Halten Sie in einem solchen Fall bitte einfach etwas Entfernung zu den betroffenen Geräten ein.

Yamaha kann nicht für Schäden haftbar gemacht werden, die auf falsche Bedienung oder unsachgemäßen Gebrauch zurückführbar sind.

Verbraucherinformation zur Sammlung und Entsorgung alter Elektrogeräte und benutzter Batterien



Befinden sich diese Symbole auf den Produkten, der Verpackung und/oder beiliegenden Unterlagen, so sollten benutzte elektrische Geräte und Batterien nicht mit dem normalen Haushaltsabfall entsorgt werden.

In Übereinstimmung mit Ihren nationalen Bestimmungen und den Richtlinien 2002/96/EC und 2006/66/EC, bringen Sie alte Geräte und benutzte Batterien bitte zur fachgerechten Entsorgung, Wiederaufbereitung und Wiederverwendung zu den entsprechenden Sammelstellen.

Durch die fachgerechte Entsorgung der Elektrogeräte und Batterien helfen Sie, wertvolle Ressourcen zu schützen und verhindern mögliche negative Auswirkungen auf die menschliche Gesundheit und die Umwelt, die andernfalls durch unsachgerechte Müllentsorgung auftreten könnten.

Für weitere Informationen zum Sammeln und Wiederaufbereiten alter Elektrogeräte und Batterien, kontaktieren Sie bitte Ihre örtliche Stadt- oder Gemeindeverwaltung, Ihren Abfallentsorgungsdienst oder die Verkaufsstelle der Artikel.



[Information für geschäftliche Anwender in der Europäischen Union]

Wenn Sie Elektrogeräte ausrangieren möchten, kontaktieren Sie bitte Ihren Händler oder Zulieferer für weitere Informationen.

[Entsorgungsinformation für Länder außerhalb der Europäischen Union]

Diese Symbole gelten nur innerhalb der Europäischen Union. Wenn Sie solche Artikel ausrangieren möchten, kontaktieren Sie bitte Ihre örtlichen Behörden oder Ihren Händler und fragen Sie nach der sachgerechten Entsorgungsmethode.



Cd

Anmerkung zum Batteriesymbol (untere zwei Symbolbeispiele):

Dieses Symbol kann auch in Kombination mit einem chemischen Symbol verwendet werden. In diesem Fall entspricht dies den Anforderungen der Richtlinie zur Verwendung chemischer Stoffe.

Instrument/Zubehör

Überzeugen Sie sich nach dem Öffnen der Verpackung davon, daß die folgenden Teile vollzählig vorhanden sind:

• Korpus x1

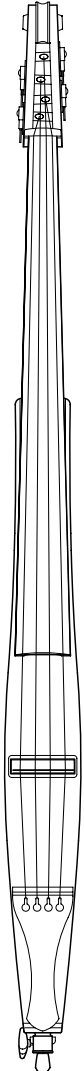

• Rahmen x1

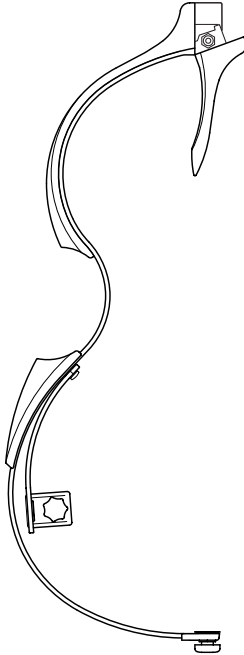

• Dämpfer x1

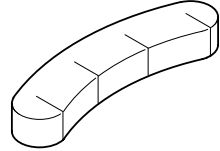

• Inbusschlüssel x1

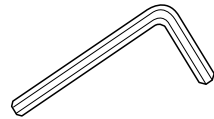

* Für Netzbetrieb verwenden Sie einen als Sonderzubehör erhältlichen Yamaha Netzadapter (siehe Seite 16).

* Zum Spielen des SLB-100 benötigen Sie 6F22 (S-006P) 9V-Batterie.

Optionen

- Netzadapter
- Ständer für SILENT Bass™ (BST1)
- Kniestütze für SILENT Bass™ (BKS1)
- Tragetasche für SILENT Bass™ (BSC1)

Sie können die obengenannten Sonderzubehöerteile bei Ihrem autorisierten Yamaha-Fachhändler bestellen.

Teilebezeichnungen

● Oberseite

● Rückseite

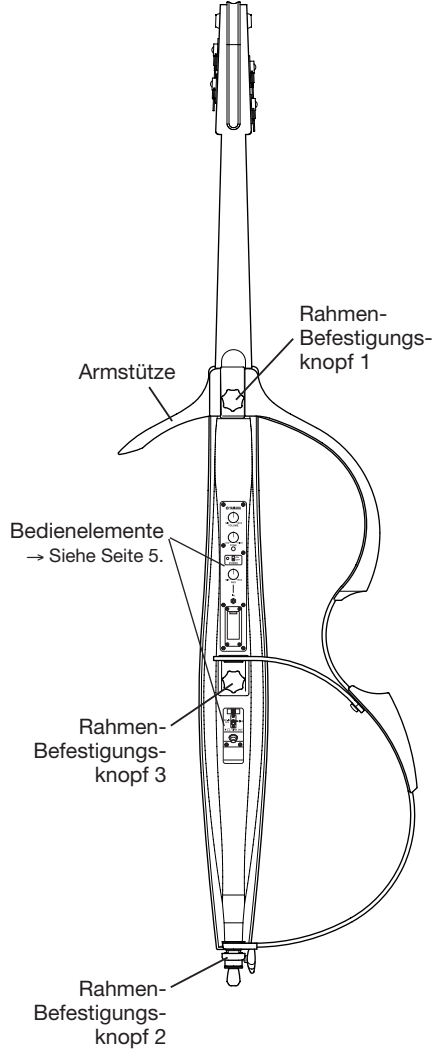
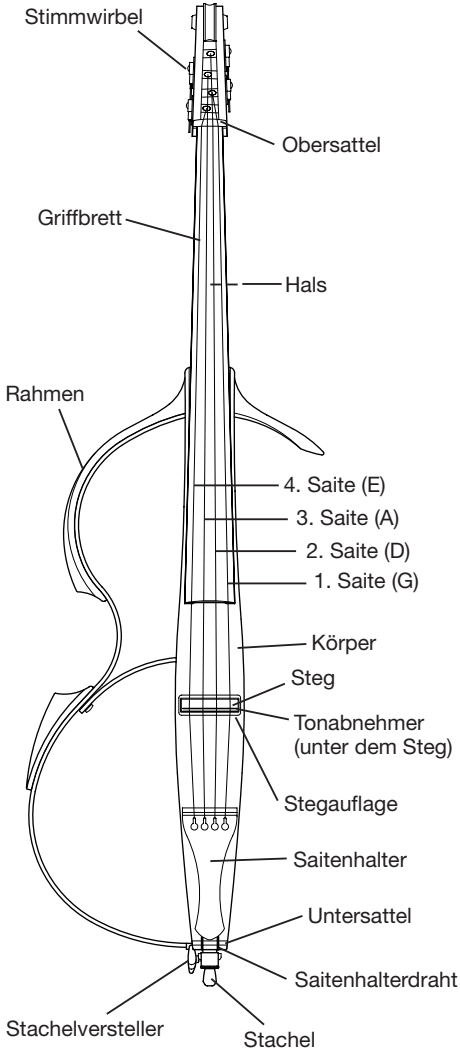

● Bedienelemente

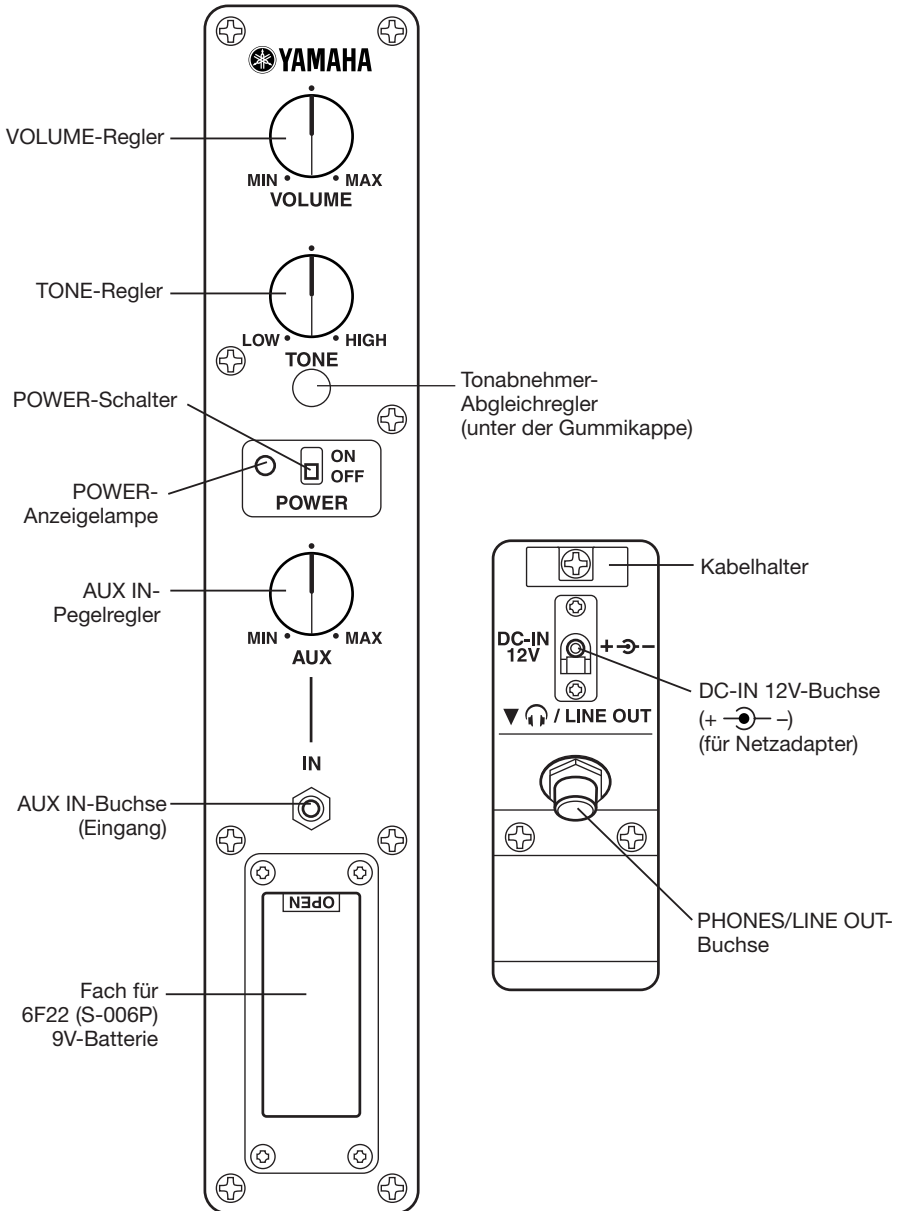

Vorbereitung und Einstellung

■ Stimmen

Das SILENT Bass™ wird mit aufgesetztem Steg und lose aufgezogenen Saiten ausgeliefert. Der Steg steht in mittlerer Höhe.

Da der Steg sich beim Transport verschieben kann, korrigieren Sie bitte seine Position, bevor Sie die Saiten einstimmen.

- Die tiefste Kerbe des Stegs hält die 1. Saite (G), die an der gegenüberliegenden Seite die 4. Saite (E). Von der Seite aus gesehen sollte der Steg so stehen, daß die stärker gewölbte Fläche in Richtung Griffbrett weist. (Also nach oben, wenn das Instrument gespielt wird.) (Abb. 1)
- Der Steg sollte mit der in Richtung Saitenhalter weisen Fläche rechtwinklig auf dem Körper stehen. (Abb. 2)
- Die Höhe des Stegs kann einjustiert werden. Durch Drehen der runden FüÙe nach rechts wird der Steg höher eingestellt, durch Drehen nach links niedriger. (Abb. 3)

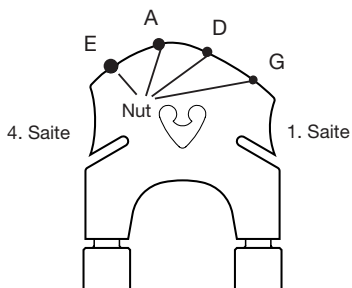

[Abb. 1 : Vom Saitenhalter aus gesehen]

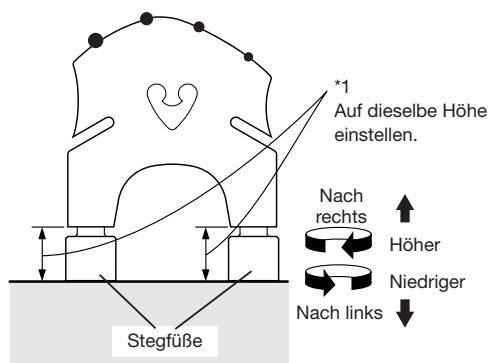

[Abb. 3 : Einstellung der Steghöhe]

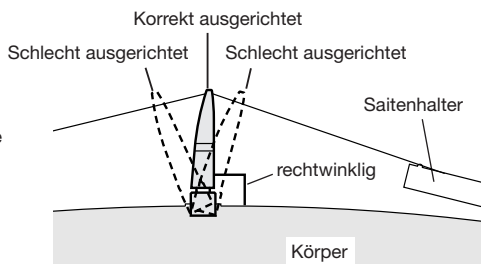

[Abb. 2 : Brücke steht senkrecht]

- Achten Sie beim Ändern der Steghöhe darauf, daß die Saiten gelockert sind, damit die FüÙe sich leicht drehen lassen. Wenn die Saiten zu straff gespannt sind und die FüÙe mit hohem Kraftaufwand gedreht werden, können der Steg, Tonabnehmer und andere Teile beschädigt werden.
- Achten Sie insbesondere darauf, daß die beiden FüÙe des Stegs auf dieselbe Höhe eingestellt sind. Bei ungleicher Fußlänge kann der Steg beim Spannen der FüÙe auf einer Seite den Kontakt mit dem Tonabnehmer (Sensor) verlieren, was die Klangqualität beeinträchtigt und Rauschen sowie Beschädigungen usw. zur Folge haben kann. (Abb. 3-*1)

- Die Saiten werden durch Drehen der Wirbel auf die folgenden Tonhöhen eingestimmt: Die 1. Saite auf G, die 2. auf D, die 3. auf A und die 4. auf E. Sie können zum Stimmen ein Klavier, eine Stimmgabel, ein Stimmgerät u. dgl. verwenden.

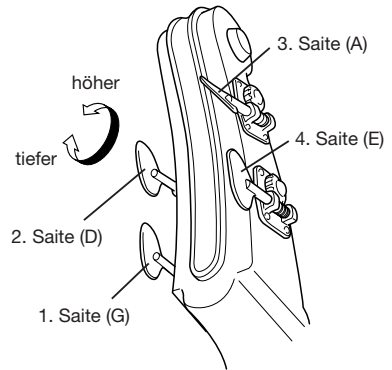

- Prüfen Sie nach dem Stimmen, ob die zum Saitenhalter weisende Fläche des Stegs ordnungsgemäß ausgerichtet ist. Sollte der Steg nach vorne oder hinten geneigt sein, lockern Sie die Saiten ein wenig und richten den Steg sorgfältig mit beiden Händen erneut aus.

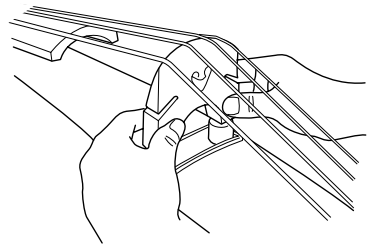

Vorsicht

Achten Sie darauf, daß der Saitenhalterdraht korrekt oben auf dem Untersattel liegt.

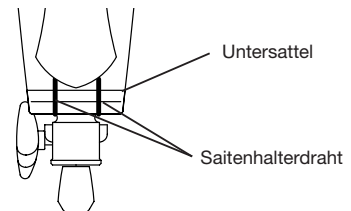

● Einstellung des Stimmwirbel-Drehwiderstands

Der Drehwiderstand der einzelnen Stimmwirbel kann mit dem beigelegten Inbusschlüssel einjustiert werden.

- * Wenn der Wirbel zu leichtgängig arbeitet
→ Drehen Sie die Schraube nach rechts (im Uhrzeigersinn: **A**)
- * Wenn der Wirbel zu schwergängig arbeitet
→ Drehen Sie die Schraube nach links (entgegen den Uhrzeigersinn: **B**)

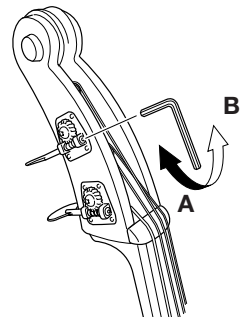

■ Befestigen des Rahmens

Bei der Auslieferung des SILENT Bass™ ist der Rahmen noch nicht am Instrument angebracht.

Befestigen Sie den Rahmen vorschriftsmäßig, wie im folgenden beschrieben.

- 1 Schwenken Sie die Armstütze des Rahmens heraus, bis sie den Anschlag berührt.
- 2 Lösen Sie [Befestigungsknopf 2] am Fußende des Korpus.
- 3 Stecken Sie den Ausschnitt am unteren Ende des Rahmens bis zum Anschlag auf den Bolzen zwischen [Befestigungsknopf 2] und Instrument. Passen Sie dann die Einbuchtung am oberen Ende des Rahmens vorsichtig in das Instrument ein.
- 4 Ziehen Sie [Befestigungsknopf 1] oben am Rahmen nach rechts drehend an, um den Rahmen oben am Instrument zu befestigen.
- 5 Ziehen Sie [Befestigungsknopf 2] am Fußende des Korpus (von unten gesehen) nach rechts drehend an, um den Rahmen unten am Instrument zu befestigen.
- 6 Bringen Sie [Befestigungsknopf 3] in der Mitte des Rahmens mit der Gewindebohrung im Instrument zur Deckung, um den Knopf dann nach rechts drehend anzuziehen.

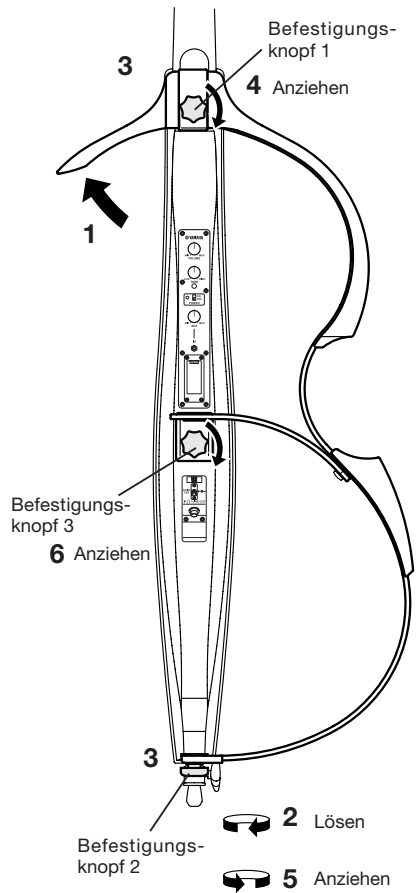

! Klemmen Sie sich beim Einpassen des mittleren Rahmenteils nicht die Finger oder Hände ein!

Der Rahmen ist nun sicher am Instrument befestigt.

Zum Abnehmen des Rahmens gehen Sie einfach in umgekehrter Reihenfolge vor.

- Achten Sie darauf daß die Befestigungsmutter und -knöpfe (1-3) fest angezogen sind. Lockere Teile können beim Spielen Klappern und andere Geräusche erzeugen.
- Heben und Tragen Sie das Instrument stets am Hals oder Korpus. Halten Sie es nicht am Rahmen, da dieser dadurch beschädigt werden kann.

■ Stachel

Lösen Sie den Stachelversteller, um den Stachel dann bis zur gewünschten Länge herauszuziehen. Ziehen Sie den Stachelversteller abschließend wieder an.

- Achten Sie stets darauf, daß der Stachelversteller fest angezogen ist, damit das Instrument beim Spielen nicht zu Fall kommt.

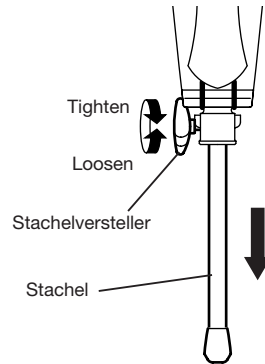

■ Einpacken des Instruments in der Tragetasche

Zum Verstauen des Instruments in der Sonderzubehör-Tragetasche entfernen Sie den Rahmen und legen die einzelnen Teile dann wie in der untenstehenden Darstellung in die Tasche.

- Machen Sie den Rahmen mit den Klettverschlüssen (2 Stellen) in der Tasche fest.
- Legen Sie den Bogen in seinen Kasten, um den Kasten dann im Fach mit dem Klettverschluß festzumachen.
- Wenn die Tasche mit eingepacktem Instrument auf die Seite gelegt werden muß, achten Sie darauf, daß die Seite mit dem Korpus unten zu liegen kommt (und der Rahmen oben).

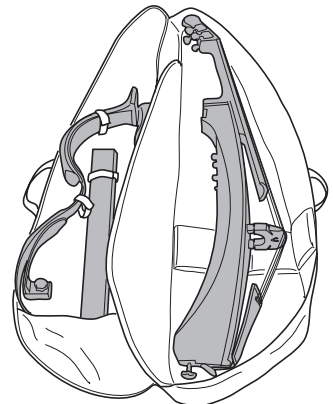
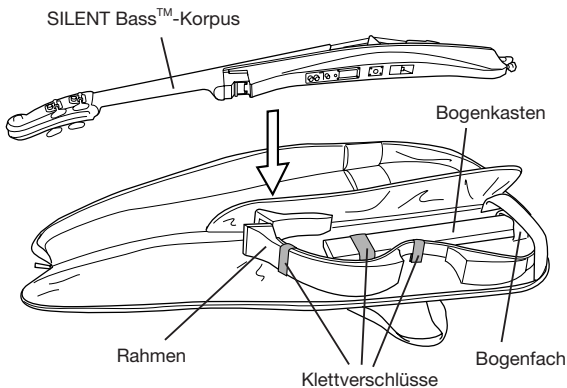

Die Tragetasche bietet für Teile wie den Steg keinen vollen Schutz gegen Beschädigung.

Die Tasche ist zur Aufbewahrung und zum Tragen des Instruments vorgesehen und schützt es vor Staub u. dgl. Legen Sie das Instrument nicht mit nach unten weisendem Steg in die Tasche, und vermeiden Sie Ablegen anderer Gegenstände auf der Tasche sowie Stöße und Schläge, damit das Instrument nicht beschädigt wird.

■ Auswechseln der Saiten

Wenn die Saiten älter werden, nimmt die Klangqualität allmählich ab, und im Extremfall läßt sich das Instrument nicht mehr stimmen. Wenn Sie vermuten, daß die Saiten zu alt geworden sind, ersetzen Sie durch neue.

Verlangen Sie beim Kauf neuer Saiten Kontrabaßsaiten. Sie benötigen für das SILENT Bass™ Saiten mit einer Länge von 1.054 mm.

- Die Saiten sind am Ende sehr spitz und können Verletzungen verursachen. Lassen Sie beim Auswechseln von Saiten entsprechende Vorsicht walten.
- Bringen Sie Ihr Gesicht beim Auswechseln und Stimmen von Saiten nicht zu dicht an das Instrument. Wenn die Saite reißt, kann sie die Augen und andere Gesichtsteile verletzen.

Aufziehen von Saiten

- 1 Hängen Sie die Saite mit der Kugel an ihrem Ende im entsprechenden Loch des Saitenhalters ein. Achten Sie hierbei darauf, daß die Saite ordnungsgemäß in der Nut des Lochs liegt.

* Wenn die Kugel größer ist als der Durchmesser des Lochs, müssen Sie die Saite von unten her durchziehen.

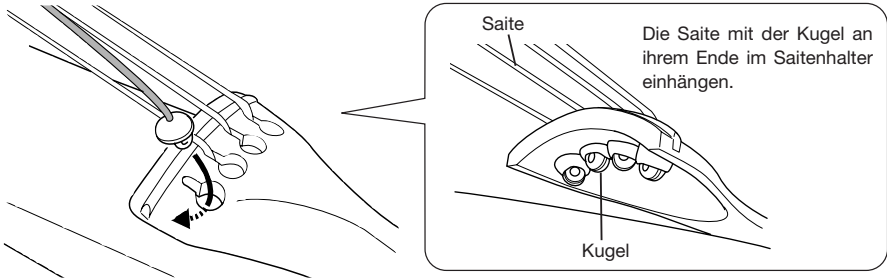

- 2 Führen Sie das andere Ende der Saite durch das Loch im Wirbel. Drehen Sie den Wirbel. Wickeln Sie die Saite, wie in den Abbildungen dargestellt, einmal auf der Fußseite um den Wirbel, um sie dann über das Ende gelegt zurückzuführen, so daß sie in Richtung Wirbelkopf aufgewickelt wird. Die linke Abbildung zeigt die 1. und 2. Saite (G und D), die rechte die 3. und 4. Saite (A und E).

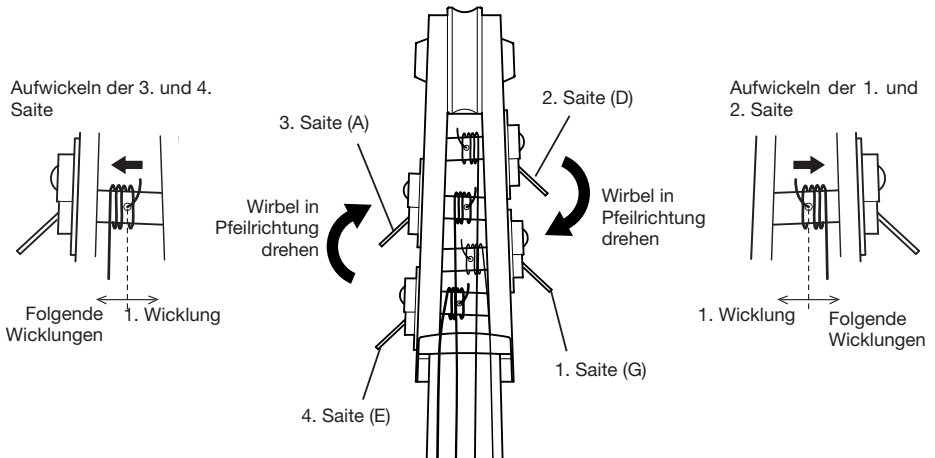

Vergewissern Sie sich, daß der Steg rechtwinklig auf dem Körper steht. Prüfen Sie dabei auch, daß jede Saite auf dem Steg in ihrer Nut liegt.

* **Vergewissern Sie sich, daß der Steg mit der zum Saitenhalter weisenden Seite lotrecht auf dem Körper steht.**

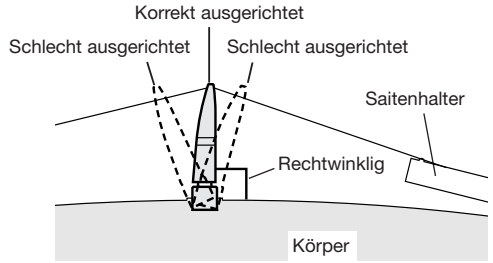

3 Stimmen Sie nun die einzelnen Saiten mit Hilfe eines Klaviers, einer Stimmgabel oder eines Stimmgeräts u. dgl. durch Drehen der Wirbel ein.

* **Siehe Abschnitt "Stimmen". (Seite 6)**

- Lockern Sie die Saiten, wenn das Instrument voraussichtlich längere Zeit nicht gebraucht wird.
- Bevor Sie auf dem Instrument spielen, sollten Sie jedesmal nachsehen, ob der Steg senkrecht steht. Wenn der Steg nicht ordnungsgemäß ausgerichtet ist, kann er beschädigt werden oder die Klangqualität beeinträchtigen.

■ Anmerkungen zum Dämpfer

Die Tonabnehmer des SILENT Bass™ sprechen als konstruktionsbedingtes Merkmal auch auf Schwingungen der Saiten zwischen Steg und Saitenhalter an. Dies kann in gewissen Fällen Störgeräusch verursachen. Wenn der Klang durch solche Schwingungen gestört wird, bringen Sie den Dämpfer am oberen Ende des farbigen, mit Zwirn umwickelten Abschnitts der Saiten an, wie in der nachfolgenden Darstellung gezeigt.

- Der Dämpfer wirkt sich kaum auf den Klang des Instruments aus, solange er nicht höher als in der Mitte zwischen Steg und Saitenhalter angebracht wird. Beachten Sie bitte diesen Punkt.

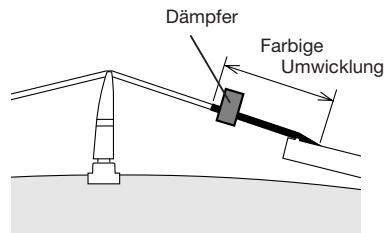
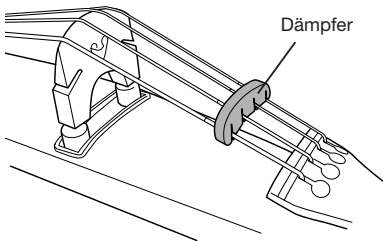

Stromversorgung

Das SILENT Bass™ kann mit Batterie- oder Netzstrom betrieben werden. Bevor Sie das Instrument an eine Steckdose anschließen oder die Batterie auswechseln, stellen Sie den POWER-Schalter an der Rückwand unbedingt auf OFF.

■ Batteriebetrieb

- 1 Entriegeln Sie das Batteriefach, indem Sie an der mit "OPEN" beschrifteten Zunge ziehen, und öffnen Sie den Batteriefachdeckel.
- 2 Legen Sie die Batterie (6F22:S-006P) in das Batteriefach. Achten Sie dabei auf korrekte Ausrichtung der Batteriepole (+/-), wie in der Abbildung dargestellt.
- 3 Schließen Sie den Batteriefachdeckel und drücken Sie das Batteriefach bis zum Anschlag in den Korpus des Instruments zurück.

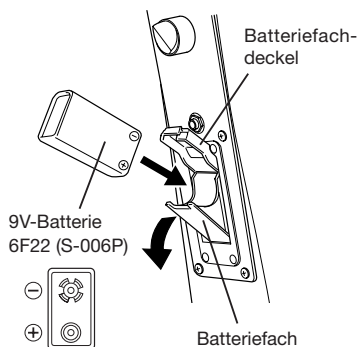

Wenn die Batterie schwächer wird, leuchtet die POWER-Anzeigelampe nicht mehr so hell, und der Ton kann verzerrt oder verrauscht klingen. Falls diese Symptome sich bemerkbar machen, wechseln Sie die Batterie unter Beachtung der folgenden Punkte aus.

- Achten Sie bei einem Batteriewechsel darauf, dass die neue Batterie genau in das Batteriefach passt (Batteriemasse können je nach Hersteller anders sein). Eine zu große Batterie kann das Instrument beschädigen. Eine zu kleine Batterie kann einen Wackelkontakt zur Folge haben.
- Folgen Sie beim Einlegen der Batterie den Polmarkierungen (+/-). Falsche Polung kann einen Brand verursachen.
- Um eine Beschädigung des Instruments durch Auslaufen der Batterie zu vermeiden und die Batterie zu schonen, nehmen Sie diese heraus, wenn das Instrument voraussichtlich längere Zeit nicht gebraucht wird.

■ Netzbetrieb

Ein Netzadapter gehört nicht zum Lieferumfang, ist jedoch als Sonderzubehör erhältlich (siehe Seite 16).

- 1 Schließen Sie das Gleichspannungskabel des Netzadapters an die Buchse DC IN 12V an der Rückseite des Instruments an. Führen Sie den Stecker dabei bis zum Anschlag in die Buchse ein.
- 2 Schließen Sie den Netzadapter an eine Steckdose an.

- Beim Anschließen des Netzadapters werden die eingelegten Batterien automatisch aus dem Stromversorgungsweg geschaltet.
- Bei andauerndem Netzbetrieb können die eingelegten Batterien auslaufen. Um dies zu vermeiden, sollten Sie die Batterien aus dem Instrument nehmen, wenn dieses mit Netzstrom betrieben wird.
- Verwenden Sie für Netzbetrieb ausschließlich den vorgeschriebenen Netzadapter. Der Gebrauch eines ungeeigneten Adapters kann irreparable Schäden am Instrument zur Folge haben oder einen Brand u. dgl. verursachen. Seien Sie diesbezüglich bitte vorsichtig!

Bedienung

- 1 Stellen Sie den POWER-Schalter an der Rückwand auf "ON". Das SILENT Bass™ ist nun eingeschaltet, und die POWER-Anzeigelampe leuchtet zur Bestätigung.
- 2 Verbinden Sie die /LINE OUT-Buchse an der Rückwand über ein standardmäßiges Kabel mit 1/4-Zoll-Klinke Steckern mit der Eingangsbuchse eines Baßverstärkers, Aktivlautsprechers o. dgl. Sie können an dieser Buchse auch Kopfhörer anschließen, um „ganz privat“ ohne externen Verstärker zu üben.

- **Bevor Sie Verbindungen herstellen, vergewissern Sie sich bitte, daß die Lautstärke am Baßverstärker, Aktivlautsprecher o. dgl. auf Minimum gestellt oder das betreffende Gerät ausgeschaltet ist.**
- **Vermeiden Sie ein Anschließen mit aufgesetzten Kopfhörern!**

- 3 Stellen Sie die Lautstärke mit dem VOLUME-Regler passend ein.

- **Vermeiden Sie beim Gebrauch von Kopfhörern längeres Hören mit hoher Lautstärke. Dies könnte permanente Hörschäden verursachen.**
- **Wenn der Ton bei lautem Spielen verzerrt klingt, drehen Sie den VOLUME-Regler ein wenig nach links zurück.**

- 4 Stellen Sie den Klangcharakter des Instruments mit dem TONE-Regler ein.

Ein Verstellen nach rechts (HIGH) betont die hohen Frequenzen, ein Verstellen nach links (LOW) die tiefen.

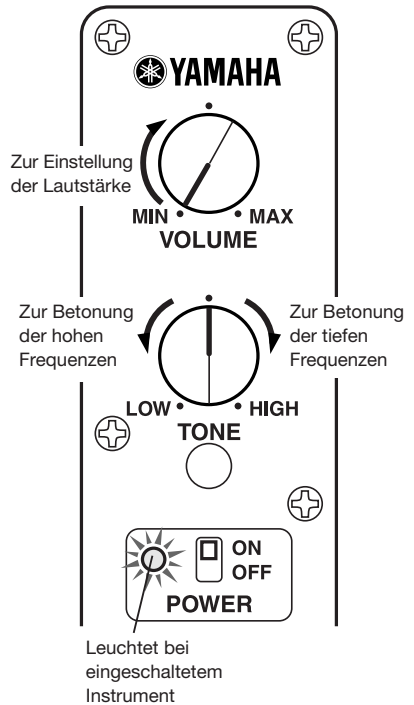

● Tonabnehmerabgleich

Das Tonabnehmersystem des SILENT Bass™ arbeitet mit zwei Sensoren, einer für die hohen Saiten (oberer Sensor) und einer für die tiefen (unterer Sensor).

Je nach Saitenart und Spielweise kann ein Abgleich zwischen den beiden Sensoren wünschenswert sein. Gehen Sie hierzu folgendermaßen vor.

- 1 Entfernen Sie die Gummikappe unter dem TONE-Regler an der Rückseite des Korpus.

* **Die Kappe darf nicht verlorengehen.**

- 2 Verstellen Sie den Abgleichregler im freigelegten Loch mit einem nichtleitenden Schraubendreher (aus Kunststoff oder einem anderen isolierenden Material). Beim Drehen nach rechts (im Uhrzeigersinn) wird die Lautstärke des oberen Sensors angehoben, beim Drehen nach links (entgegen dem Uhrzeigersinn) die des unteren Sensors.

* **Vermeiden Sie ein Überdrehen des Abgleichreglers!**

- 3 Bringen Sie die Gummikappe nach der Einstellung wieder an.

TIP Wenn Sie hauptsächlich pizzicato spielen, empfehlen wir ein leichtes Anheben des Baßklangs. Beim Streichen ist die Mittelstellung vorzuziehen.

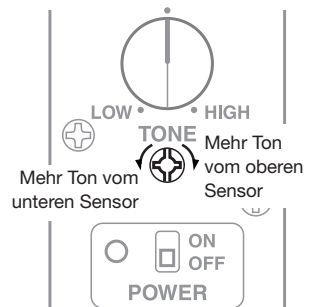

Anschluß an externe Geräte

- Gebrauch des Kabelhalters**
 Legen Sie das Kabel des Netzadapters in den Kabelhalter (damit der Stecker nicht versehentlich herausgezogen wird).

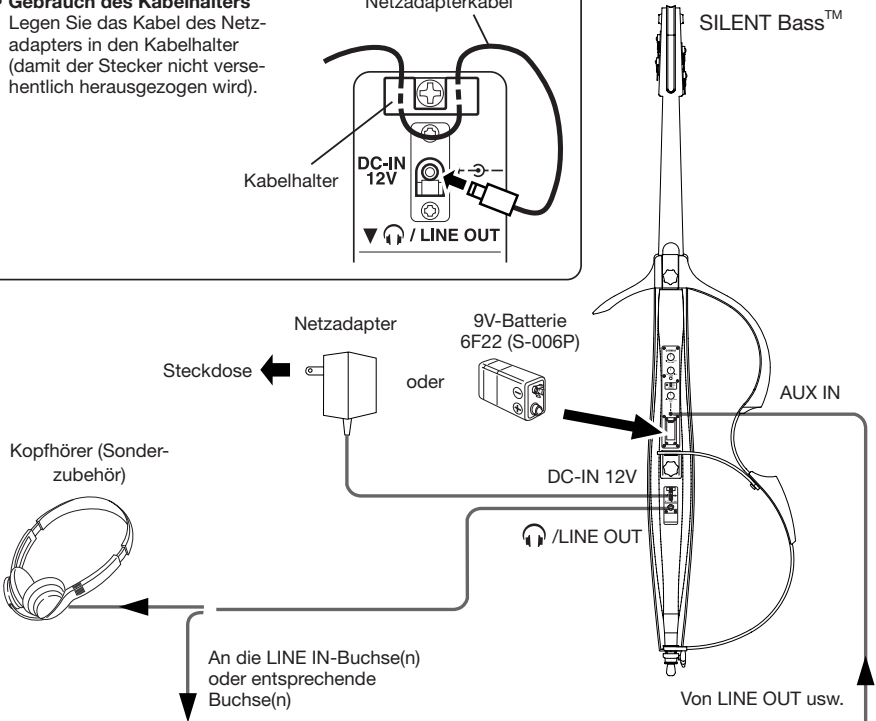
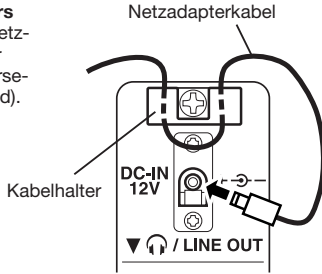

Baßverstärker, Aktivlautsprecher

Elektronisches Stimmgerät

* Eine Belastbarkeit von mindestens 50 W wird empfohlen.

PA-Mischpult oder Aufnahmegerät

CD-Spieler

MD-Spieler

Cassettenrecorder

Elektronisches Metronom



Wenn Sie das Instrument mit einem externen Audiogerät verbinden, achten Sie bitte darauf, daß die Anschlußbuchsen und -stecker zueinander passen und die Kabel ordnungsgemäß angeschlossen werden.

■ AUX IN-Buchse



- An die AUX IN-Buchse an der Rückseite des Instruments können Sie eine externe Stereo-Signalquelle anschließen.
Wenn beispielsweise ein CD-Spieler oder Cassettenrecorder angeschlossen wird, können Sie zum Wiedergabeton dieser Signalquelle spielen.
- Der Pegel (d. h. die Lautstärke) des Eingangssignals kann mit dem AUX IN-Pegelregler eingestellt werden.
- Der VOLUME-Regler dient zur Einstellung des Gesamtpegels des Ausgangssignals. In diesem Signal ist auch das an AUX IN anliegende Eingangssignal enthalten, dessen Pegel mit dem AUX IN-Pegelregler eingestellt wird.

■ LINE OUT-Buchse

- An der /LINE OUT-Buchse kann das Tonsignal des SILENT Bass™ stereo abgenommen werden (das vom Instrument erzeugte Signal ist mono, während das AUX IN-Signal stereo ist).
Wenn der Ton über ein anderes Gerät als Kopfhörer wiedergegeben werden soll, verbinden Sie das Instrument zum Mithören, Aufnehmen usw. über ein standarmäßiges Stereo-Klinkensteckerkabel mit dem Audioeingang eines Baßverstärkers, Aktivlautsprechers, Mischpults o. dgl. Sie können das Instrument über diese Buchse auch an die INPUT-Buchse eines elektronischen Stimmgeräts anschließen, um das SILENT Bass™ wie ein elektronisches Musikinstrument anhand seines Ausgangssignals zu stimmen.

- **Bevor Sie das SILENT Bass™ an ein anderes Gerät anschließen, vergewissern Sie sich bitte, daß alle betroffenen Geräte ausgeschaltet sind. Stellen Sie vor dem Anschluß sicherheits- halber auch die Lautstärkereglern aller Geräte auf Minimum. Eine zu hohe Lautstärkeein- stellung kann eine Beschädigung der Geräte und Gehörschäden zur Folge haben.**
- **Wenn ein Verbindungskabel ausgestöpselt wird, während die Geräte eingeschaltet sind, kann ein Geräteschaden entstehen. Dabei kann auch ein lautes Knackgeräusch zu hören sein, das Ihren Ohren schadet.**
- **Treten Sie nicht auf das Kabel. Dies kann einen Kabelbruch oder Geräteschaden verursa- chen und Ihren Ohren schaden.**
- **Das an der  /LINE OUT-Buchse des Instruments ausgegebene Signal darf NIEMALS über die AUX IN-Buchse wieder eingegeben werden, weder direkt noch indirekt über ein externes Gerät. Dies würde zu einer Rückkopplungsschleife führen und die elektronischen Schaltungen im Instrument beschädigen.**
- **Wenn Sie das Instrument über die  /LINE OUT-Buchse an ein Aktivlautsprechersystem anschließen, sollte dieses eine ausreichend hohe Belastbarkeit haben, da der Ton andern- falls wegen des starken Baßgehalts leicht verzerrt. Damit ausreichend Spielraum verbleibt, sollten Sie Aktivlautsprecher mit einer Belastbarkeit von mindestens 50 W wählen.**

Technische Daten

Hals	Ahorn
Körper	Fichte und Mahagoni
Griffbrett	Rosenholz
Steg	Ahorn (höhenverstellbar)
Rahmen	Buche und Aluminium
Stimmwirbel	Spezieller Mechanismus mit Schneckengetriebe
Saitenhalter	Ebenholz
Saiten	Kontrabaßsaiten (mit Kugel an einem Ende)
Sensoren	2 Piezo-Tonabnehmer
Anschlußbuchsen/Bedienelemente	<ul style="list-style-type: none"> • Tonsignal-Eingang (AUX IN, mit Lautstärkeregler) •  (Kopfhörer)/LINE OUT-Ausgangsbuchse für normalen Gebrauch. • Lautstärkeregler • Klangregler
Stromversorgung	<ul style="list-style-type: none"> • Ein/Aus-Schalter (POWER, OFF/ON) • Batterie: Entweder Batterie 6F22(S-006P)/6LR61 x1* *Wiederaufladbare Batterien (Akkus) können nicht verwendet werden. • Netzadapter (separat erhältlich): Yamaha PA3C (in Japan), PA130 (in anderen Ländern), DC 12 V/700 mA +  -
Leistungsaufnahme	2,5W (mit PA3C), 1,0W (mit PA130, PA130A), 1,1W (mit PA130B)
Batterie-Lebensdauer (Dauerbetrieb)	mit Manganbatterien : ca. 12 Stunden mit Alkalibatterien : ca. 24 Stunden
Saitenlänge	1,054 mm
Abmessungen (mit angebrachtem Rahmen und vollständig versenktem Stachel)	1,735 (L) x 525 (B) x 435 (H) mm
Gewicht	ca. 10 kg

* Änderungen der technischen Daten und des Designs vorbehalten.

ヤマハ株式会社

〒430-8650 静岡県浜松市中区中沢町10-1