

SILENT *Piano*TM
SG2

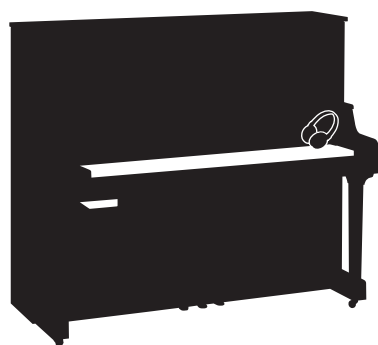

Owner's manual
Manuel de l'utilisateur
Bedienungsanleitung
Manual del propietario
Uso e manutenzione
使用说明书
取扱説明書
Manual do Proprietário

IMPORTANT NOTICE FOR THE UNITED KINGDOM

Applies to power adaptor Connecting the Plug and Cord

IMPORTANT:

THE WIRES IN THE MAINS LEAD ARE COLOURED IN ACCORDANCE WITH THE FOLLOWING CODE:

BLUE: NEUTRAL

BROWN: LIVE

As the colours of the wires in the mains lead of this apparatus may not correspond with the coloured markings identifying the terminals in your plug, proceed as follows:

The wire which is coloured BLUE must be connected to the terminal which is marked with the letter N or coloured BLACK .

The wire which is coloured BROWN must be connected to the terminal which is marked with the letter L or coloured RED.

Make sure that neither core is connected to the earth terminal of the three pin plug.

FCC INFORMATION (U.S.A)

IMPORTANT NOTICE: DO NOT MODIFY THIS UNIT!

This product, when installed as indicated in the instructions contained in this manual, meets FCC requirements. Modifications not expressly approved by Yamaha may void your authority, granted by the FCC, to use the product.

IMPORTANT:

When connecting this product to accessories and/or another product use only high quality shielded cables. Cable/s supplied with this product MUST be used. Follow all installation instructions. Failure to follow instructions could void your FCC authorization to use to use this product in the USA.

NOTE:

This product has been tested and found to comply with the requirements listed in FCC Regulations, Part 15 for Class "B" digital devices. Compliance with these requirements provides a reasonable level of assurance that your use of this product in a residential environment will not result in harmful interference with other electronic devices. This requirement generates/uses radio frequencies and, if not installed and used according to the instructions found in the users manual, may cause interference harmful to the operation of other electronic devices. Compliance with FCC regulations does not guarantee that interference will not occur in all installations. If this product is found to be the source of interference, which can be determined by turning the unit "OFF" and "ON", please try to eliminate the problem by using one of the following measures:

Relocate either this product or the device that is being affected by the interference.

Utilize power outlets that are on different branch (circuit breaker or fuse) circuits or install AC line filter/s.

In the case of radio or TV interference, relocate/reorient the antenna. If the antenna lead-in is 300 ohm ribbon lead, change the lead-in to co-axial type cable.

If these corrective measures do not produce satisfactory results, please contact the local retailer authorized to distribute this type of product. If you can not locate the appropriate retailer, please contact Yamaha Corporation of America, Electronic Service Division, 6600 Orangethorpe Ave, Buena Park, CA 90620

Information for Users on Collection and Disposal of Old Equipment



This symbol on the products, packaging, and/or accompanying documents means that used electrical and electronic products should not be mixed with general household waste.
For proper treatment, recovery and recycling of old products, please take them to applicable collection points, in accordance with your national legislation and the Directives 2002/96/EC.

By disposing of these products correctly, you will help to save valuable resources and prevent any potential negative effects on human health and the environment which could otherwise arise from inappropriate waste handling.

For more information about collection and recycling of old products, please contact your local municipality, your waste disposal service or the point of sale where you purchased the items.

[For business users in the European Union]

If you wish to discard electrical and electronic equipment, please contact your dealer or supplier for further information.

[Information on Disposal in other Countries outside the European Union]

This symbol is only valid in the European Union. If you wish to discard these items, please contact your local authorities or dealer and ask for the correct method of disposal.

Information concernant la Collecte et le Traitement des déchets d'équipements électriques et électroniques



Le symbole sur les produits, l'emballage et/ou les documents joints signifie que les produits électriques ou électroniques usagés ne doivent pas être mélangés avec les déchets domestiques habituels.

Pour un traitement, une récupération et un recyclage appropriés des déchets d'équipements électriques et électroniques, veuillez les déposer aux points de collecte prévus à cet effet, conformément à la réglementation nationale et aux Directives 2002/96/EC.

En vous débarrassant correctement des déchets d'équipements électriques et électroniques, vous contribuerez à la sauvegarde de précieuses ressources et à la prévention de potentiels effets négatifs sur la santé humaine qui pourraient advenir lors d'un traitement inapproprié des déchets.

Pour plus d'informations à propos de la collecte et du recyclage des déchets d'équipements électriques et électroniques, veuillez contacter votre municipalité, votre service de traitement des déchets ou le point de vente où vous avez acheté les produits.

[Pour les professionnels dans l'Union Européenne]

Si vous souhaitez vous débarrasser des déchets d'équipements électriques et électroniques veuillez contacter votre vendeur ou fournisseur pour plus d'informations.

[Information sur le traitement dans d'autres pays en dehors de l'Union Européenne]

Ce symbole est seulement valable dans l'Union Européenne. Si vous souhaitez vous débarrasser de déchets d'équipements électriques et électroniques, veuillez contacter les autorités locales ou votre fournisseur et demander la méthode de traitement appropriée.

Verbraucherinformation zur Sammlung und Entsorgung alter Elektrogeräte



Befindet sich dieses Symbol auf den Produkten, der Verpackung und/oder beiliegenden Unterlagen, so sollten benutzte elektrische Geräte nicht mit dem normalen Haushaltsabfall entsorgt werden.

In Übereinstimmung mit Ihren nationalen Bestimmungen und den Richtlinien 2002/96/EC, bringen Sie alte Geräte bitte zur fachgerechten Entsorgung, Wiederaufbereitung und Wiederverwendung zu den entsprechenden Sammelstellen.

Durch die fachgerechte Entsorgung der Elektrogeräte helfen Sie, wertvolle Ressourcen zu schützen und verhindern mögliche negative Auswirkungen auf die menschliche Gesundheit und die Umwelt, die andernfalls durch unsachgerechte Müllentsorgung auftreten könnten.

Für weitere Informationen zum Sammeln und Wiederaufbereiten alter Elektrogeräte, kontaktieren Sie bitte Ihre örtliche Stadt oder Gemeindeverwaltung, Ihren Abfallentsorgungsdienst oder die Verkaufsstelle der Artikel.

[Information für geschäftliche Anwender in der Europäischen Union]

Wenn Sie Elektrogeräte ausrangieren möchten, kontaktieren Sie bitte Ihren Händler oder Zulieferer für weitere Informationen.

[Entsorgungsinformation für Länder außerhalb der Europäischen Union]

Dieses Symbol gilt nur innerhalb der Europäischen Union. Wenn Sie solche Artikel ausrangieren möchten, kontaktieren Sie bitte Ihre örtlichen Behörden oder Ihren Händler und fragen Sie nach der sachgerechten Entsorgungsmethode.

Información para Usuarios sobre Recolección y Disposición de Equipamiento Viejo



Este símbolo en los productos, embalaje, y/o documentación que se acompañe significa que los productos electrónicos y eléctricos usados no deben ser mezclados con desechos hogareños corrientes. Para el tratamiento, recuperación y reciclado apropiado de los productos viejos, por favor llévelos a puntos de recolección aplicables, de acuerdo a su legislación nacional y las directivas 2002/96/EC.

Al disponer de estos productos correctamente, ayudará a ahorrar recursos valiosos y a prevenir cualquier potencial efecto negativo sobre la salud humana y el medio ambiente, el cual podría surgir de un inapropiado manejo de los desechos.

Para mayor información sobre recolección y reciclado de productos viejos, por favor contacte a su municipio local, su servicio de gestión de residuos o el punto de venta en el cual usted adquirió los artículos.

[Para usuarios de negocios en la Unión Europea]

Si usted desea deshacerse de equipamiento eléctrico y electrónico, por favor contacte a su vendedor o proveedor para mayor información.

[Información sobre la Disposición en otros países fuera de la Unión Europea]

Este símbolo sólo es válidos en la Unión Europea. Si desea deshacerse de estos artículos, por favor contacte a sus autoridades locales y pregunte por el método correcto de disposición.

Informazioni per gli utenti sulla raccolta e lo smaltimento di vecchia attrezzatura



Questo simbolo sui prodotti, sull'imballaggio, e/o sui documenti che li accompagnano significa che i prodotti elettriche e elettroniche non dovrebbero essere mischiati con i rifiuti domestici generici.

Per il trattamento, recupero e riciclaggio appropriati di vecchi prodotti, li porti, prego, ai punti di raccolta appropriati, in accordo con la Sua legislazione nazionale e le direttive 2002/96/CE.

Smaltendo correttamente questi prodotti, Lei aiuterà a salvare risorse preziose e a prevenire alcuni potenziali effetti negativi sulla salute umana e l'ambiente, che altrimenti potrebbero sorgere dal trattamento improprio dei rifiuti.

Per ulteriori informazioni sulla raccolta e il riciclaggio di vecchi prodotti, prego contatti la Sua amministrazione comunale locale, il Suo servizio di smaltimento dei rifiuti o il punto vendita dove Lei ha acquistato gli articoli.

[Per utenti imprenditori dell'Unione europea]

Se Lei desidera disfarsi di attrezzatura elettrica ed elettronica, prego contatti il Suo rivenditore o fornitore per ulteriori informazioni.

[Informazioni sullo smaltimento negli altri Paesi al di fuori dell'Unione europea]

Questo simbolo è validi solamente nell'Unione europea. Se Lei desidera disfarsi di questi articoli, prego contatti le Sue autorità locali o il rivenditore e richieda la corretta modalità di smaltimento.

Для инструментов с заземленным кабелем питания

ПРЕДУПРЕЖДЕНИЕ

Электропитание/кабель питания

- Подключайте только к электросети с соответствующим напряжением и защитным заземлением. Неправильное заземление может вызвать поражение электрическим током.

Беречь от воды

- Не держите инструмент там, где он может попасть под дождь, рядом с водой, а также в сырых и влажных помещениях. Не ставьте на него емкости с жидкостью, которая может пролиться и попасть в отверстия.

Беречь от огня

- Не ставьте на инструмент зажженные свечи и другие подобные предметы. Горящий предмет может упасть и вызвать пожар.

ВНИМАНИЕ!

Место установки

- При установке инструмента убедитесь в том, что используемая электрическая розетка легкодоступна. При возникновении какого-либо сбоя или неисправности немедленно отключите питание инструмента и отсоедините кабель питания от электросети. Даже если питание устройства отключено, инструмент продолжает в минимальном количестве потреблять электроэнергию. Если инструмент не используется в течение длительного времени, отсоедините кабель питания от электросети.

Для инструментов с незаземленным кабелем питания

ПРЕДУПРЕЖДЕНИЕ

Беречь от воды

- Не держите инструмент там, где он может попасть под дождь, рядом с водой, а также в сырых и влажных помещениях. Не ставьте на него емкости с жидкостью, которая может пролиться и попасть в отверстия.

Беречь от огня

- Не ставьте на инструмент зажженные свечи и другие подобные предметы. Горящий предмет может упасть и вызвать пожар.

ВНИМАНИЕ!

Место установки

- При установке инструмента убедитесь в том, что используемая электрическая розетка легкодоступна. При возникновении какого-либо сбоя или неисправности немедленно отключите питание инструмента и отсоедините кабель питания от электросети. Даже если питание устройства отключено, инструмент продолжает в минимальном количестве потреблять электроэнергию. Если устройство не используется в течение длительного времени, отсоедините кабель питания от электросети.

Для инструментов с блоком питания

ПРЕДУПРЕЖДЕНИЕ

Беречь от воды

- Не держите инструмент там, где он может попасть под дождь, рядом с водой, а также в сырых и влажных помещениях. Не ставьте на него емкости с жидкостью, которая может пролиться и попасть в отверстия.

Беречь от огня

- Не ставьте на инструмент зажженные свечи и другие подобные предметы. Горящий предмет может упасть и вызвать пожар.

ВНИМАНИЕ!

Место установки

- При установке инструмента убедитесь в том, что используемая электрическая розетка легкодоступна. При возникновении какого-либо сбоя или неисправности немедленно отключите питание инструмента и отсоедините кабель питания от электросети. Даже если кнопка питания находится в положении STANDBY, устройство продолжает в минимальном количестве потреблять электроэнергию. Если устройство не используется в течение длительного времени, отсоедините кабель питания от электросети.



ИНФОРМАЦИЯ
О СЕРТИФИКАЦИИ ПРОДУКЦИИ
сертифицирован ТЕСТБЭТ
(Регистрационный номер в Госреестре -РОСС RU.0001.11МЕ10)

Наименование продукта	Фортепиано с функцией отключения звука
Сертификат соответствия	RU C-JP.МЕ10.В.03244
Сертификат соответствия выдан	27.04.2015
Сертификат соответствия Действителен до	26.04.2020
Страна происхождения	См. страну происхождения, указанную на изделии.
Дата изготовления	Дата производства указана на продукции. <div style="text-align: center;"> <p>Год изготовления Месяц изготовления</p> </div> <p>Пример маркировки: HJ08 (= с января по март 2008 г.) Код месяца: Период производства. Н: январь К: апрель N: июль X: октябрь I: февраль L: май O: август Y: ноябрь J: март M: июнь P: сентябрь Z: декабрь Код года: Последние две цифры года производства. (Альтернативный метод) Пример маркировки: Y08H09 (= с ноября 2008 г. по январь 2009 г.)</p>
Требования нормативных документов	ТР ТС 004/2011 ТР ТС 020/2011

Yamaha Corporation,
10-1 Nakazawa-cho Naka-ku Hamamatsu-shi Shizuoka 430-8650 Япония

部件名称	有毒有害物质或元素					
	铅 (Pb)	汞 (Hg)	镉 (Cd)	六价铬 (Cr (VI))	多溴联苯 (PBB)	多溴二苯醚 (PBDE)
外壳、框架	×	○	○	○	○	○
印刷线路板	×	○	○	○	○	○

○ : 表示该有毒有害物质在该部件所有均质材料中的含量均在 SJ/T 11363-2006 标准规定的限量要求以下。
× : 表示该有毒有害物质至少在该部件的某一均质材料中的含量超出 SJ/T 11363-2006 标准规定的限量要求。

(此产品符合 EU 的 RoHS 指令。)

(この製品は EU の RoHS 指令に適合しています。)

(This product conforms to the RoHS regulations in the EU.)

(Dieses Produkt entspricht der RoHS-Richtlinie der EU.)

(Ce produit est conforme aux réglementations RoHS de l'EU.)

(Este producto cumple con los requisitos de la directive RoHS en la UE.)



此标识适用于在中华人民共和国销售的电子信息产品。
标识中间的数字为环保使用期限的年数。

이 기기는 가정용 (B 급) 전자파적 합기기로써
주로 가정에서 사용하는 것을 목적
으로 하며, 모든 지역에서 사용할 수 있습니다.



SILENT *Piano*TM
SG2

Bedienungsanleitung

BESONDERE HINWEISE

Für dieses Produkt wird eine externe Stromversorgung (Adapter) verwendet. Dieses Produkt NUR an eine Stromversorgung oder an einen Adapter anschließen, die in der Anleitung oder auf dem Typenschild angegeben ist oder von Yamaha empfohlen wird.

WARNUNG:

Dieses Produkt nicht an einem Ort aufstellen, wo Personen auf die Netzkabel oder andere Anschlußkabel treten, darüber fallen könnten oder Gegenstände rübergerollt werden könnten. Die Verwendung eines Verlängerungskabels wird nicht empfohlen! Wenn trotzdem ein Verlängerungskabel erforderlich ist, dann sollte der Mindestdrahtdurchmesser für ein 7,5 m Kabel (oder weniger) 18 AWG betragen.

HINWEIS:

Je kleiner die AWG-Zahl, desto höher ist die Stromaufnahmekapazität. Für längere Verlängerungskabel wenden Sie sich bitte an Ihren örtlichen Elektriker.

Das Produkt sollte nur mit den mitgelieferten Komponenten verwendet werden; den Wagen, das Gestell oder den Ständer, die von Yamaha empfohlen werden. Bei Benutzung des Wagens, usw., bitte die Sicherheitsmarkierungen und Anleitungen beachten, die dem mitgelieferten Zubehör beigelegt sind.

Spezifikationen ohne Vorankündigung änderbar:

Zum Zeitpunkt der Drucklegung dieser Anleitung, waren die darin enthaltenen Angaben alle korrekt. Jedoch behält sich Yamaha das Recht vor, diese Spezifikationen ohne Vorankündigung zu ändern oder zu modifizieren und hat auch keine Verpflichtung ausgelieferte Einheiten darauf hin zu ändern.

Niemals andere Wartungen vornehmen, als wie sie in den Wartungshinweisen der Bedienungsanleitung beschrieben sind. Alle anderen Wartungsarbeiten sollten von qualifizierten Wartungstechnikern ausgeführt werden.

Dieses Produkt kann bei Verwendung mit einem Verstärker, Kopfhörern oder Lautsprechern Tonpegel erzeugen, die das Gehör dauerhaft beschädigen könnten. Das Produkt NIEMALS für längere Zeit mit einem hohen Lautstärkepegel oder unangenehmen Pegelstärken verwenden. Sollte ein Hörverlust auftreten oder wenn Sie in Ihren Ohren ein Klingen hören, dann sollten Sie einen Gehörspezialisten aufsuchen.

WICHTIG:

Je lauter der Ton, desto schneller wird das Gehör beschädigt.

Einige Yamaha Produkte werden mit Bänken und/oder einer Montagevorrichtung für Zubehör als Teil des Produkts oder wahlweises Zubehör geliefert. Einige dieser Zubehöerteile sollten vom Händler zusammengebaut oder montiert werden. Bitte darauf achten, dass die Bänke stabil sind und andere wahlweise Montagevorrichtungen (wenn vorhanden) VOR BENUTZUNG gut gesichert sind. Die von Yamaha gelieferten Bänke sind nur zum Sitzen gedacht. Eine andere Verwendung wird nicht empfohlen.

HINWEIS:

Wartungskosten, die aufgrund falscher Anwendung einer Funktion oder eines Effekts (wenn das Gerät, wie vorgesehen funktioniert) entstanden sind, sind nicht durch die Herstellergarantie gedeckt und müssen vom Besitzer des Produkts getragen werden. Bitte lesen Sie die Anleitung sorgfältig durch und wenden Sie sich an Ihren Händler, bevor Sie den Kundendienst anfordern.

UMWELTSCHUTZ:

Yamaha bemüht sich Produkte zu fertigen, die für den Benutzer sicher und umweltfreundlich sind. Wir sind davon überzeugt, dass unsere Produkte sowie die Fertigungsverfahren für die Produkte diesen Zielen gerecht werden. Um trotzdem den Buchstaben des Gesetzes zu entsprechen, möchten wir Sie bitten, Folgendes zu beachten:

Hinweis für Entsorgung:

Sollte dieses Produkt nicht mehr reparierbar sein oder dessen Nutzungsdauer aus einem anderen Grund abgelaufen sein, dann beachten Sie bitte die jeweiligen Vorschriften für die Entsorgung von Produkten, die Blei, Batterien, Kunststoffe, usw. enthalten. Wenn Ihr Händler Ihnen nicht weiterhelfen kann, dann wenden Sie sich bitte direkt an Yamaha.

BITTE DIE ANLEITUNG AUFBEWAHREN

Am Anfang

Inhalt

Kapitel 1 Am Anfang.....	3	Kapitel 3 Aufnahme und Wiedergabe	13
Zubehör.....	3	Aufnahme eines Musikstücks.....	13
Installation.....	3	Wiedergabe des im internen Speicher	
Bezeichnung der Bedienelemente.....	4	aufgenommenen Musikstücks.....	14
Anbringen des Kopfhöreraufhängers.....	6	Anschluß des USB-Speichers.....	15
Einstellen der Auto-Ausschaltfunktion.....	6	Speicherung von Aufnahmedaten im USB-	
Anschluß des Netzadapters.....	6	Speicher.....	16
Kapitel 2 Beginnen Sie zu spielen.....	8	Wiedergabe von Musikstücken im USB-	
Benutzen der Silent Piano™ Funktion.....	8	Speicher.....	17
Klangwahl.....	9	Wiedergabe von Demonstrationstiteln	
Einstellung der Klangfarbe.....	10	(Demonstrationsmodus).....	19
Einstellen der Hallstärke.....	11	Kapitel 4 Anschluß an anderer Geräte	21
Einstellen der Tonhöhe (Stimmen).....	11	Anschluß an andere Audiogeräte.....	21
Einstellen des DDE (Dynamic		Anschluß an andere MIDI-Geräte.....	23
Damper Effect).....	12	Kapitel 5 Anhang.....	24
Wiederherstellen der Standardeinstellungen		Fehlersuche.....	24
(Reset All).....	12	Fehlersignalton.....	25
		Liste für Klangvoreinstellung.....	26
		Liste der Demonstrationstitel.....	27
		MIDI Datenformat (Program Change).....	28
		Wiedergabeabfolge für MIDI Datei.....	28
		Spezifikationen.....	29

Zubehör

- Netzadapter (PA-150, PA-150A, PA-150B oder ein gleichwertiges von Yamaha empfohlenes Produkt) × 1
- Kopfhörer × 1
- Kopfhöreraufhänger × 1
- Befestigungsschrauben für Kopfhöreraufhänger × 2
- Bedienungsanleitung × 1

Installation

- Das Instrument niemals direktem Sonnenlicht aussetzen oder in Nähe von Heizungen und anderen Hochtemperaturbereichen oder an Orten mit hoher Feuchtigkeit aufstellen.
- Das Instrument nicht an staubigen oder schmutzigen Orten aufstellen.
- Das Instrument sollte nicht Flüssigkeiten oder Gasen ausgesetzt werden.
- Nur den speziellen Netzadapter verwenden. Die Verwendung eines anderen Netzadapters kann Schäden, Überhitzung oder einen Brand zur Folge haben.

Bezeichnung der Bedienelemente

■ Piano

Klavier

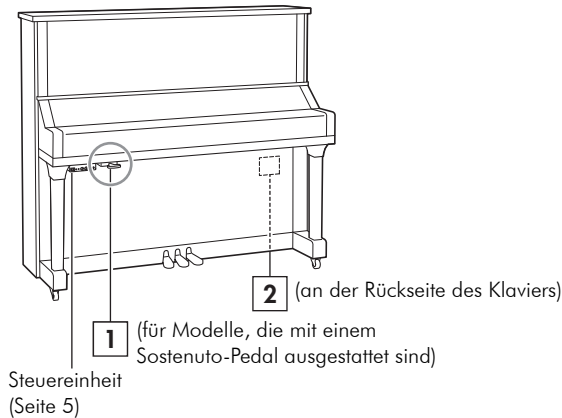

- 1 Stummschaltungshebel**
Aktiviert die Silent Piano™-Funktion.

Flügel

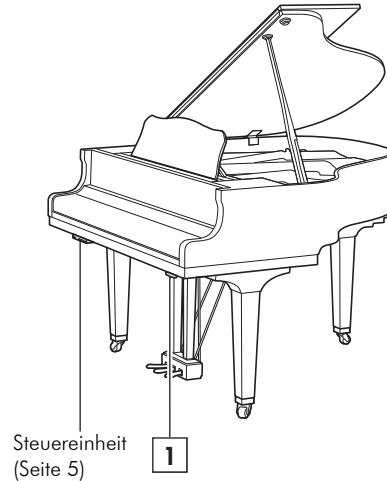

- 2 DC12V-Buchse (für Klaviere)**
Den mitgelieferten Netzadapter anschließen.

■ Pedale

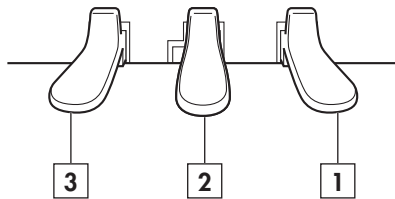

- 1 Fortepedal**
Hält Töne auch nachdem die Tasten losgelassen werden. Während des Spiels mit Klavierklang wird hierdurch ein Mitschwingen simuliert, das bei einem akustischen Klavier auf benachbarten Saiten erfolgt (Dynamic Damper Effect).

- 2 Dämpferpedal**
(Für Modelle, die nicht mit einem Sostenuto-Pedal ausgestattet sind)
Aktiviert die Silent Piano™-Funktion.

- 3 Verschiebungspedal / Pianopedal**
Erzeugt einen sanfteren Klavierklang. Beim Einsatz anderer Klänge als des Klavierklangs können Sie dieses Pedal zum Umschalten zwischen normalem Klang und einer Variation verwenden (siehe Seite 9).

■ Steuereinheit

Vorderseite

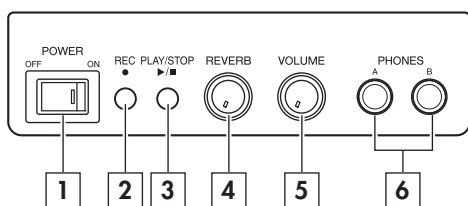

1 POWER-Schalter

Zum Ein- und Ausschalten des Digitalpianos.

2 REC-Taste

Stellt das Instrument auf Aufnahmebereitschaft ein. Eine Kombination aus Anzeigelampe und Taste. Die Anzeigelampe zeigt durch Aufleuchten den jeweiligen Aufnahmezustand des Klaviers an.

3 PLAY/STOP-Taste

Für Start und Stop der Wiedergabe. Eine Kombination aus Anzeigelampe und Taste. Die Anzeigelampe zeigt durch Aufleuchten jeweils den derzeitigen Status des Klaviers an.

4 REVERB-Knopf

Zur Regelung der Hallstärke.

5 VOLUME-Knopf

Zur Regelung der Kopfhörerlautstärke (beide gleichzeitig).

6 PHONES-Buchse

Zum Anschluß für bis zu 2 Kopfhörer, sodaß eine andere Person Ihre Musik mithören kann.

7 USB-Anschluß

Hier den USB-Speicher einführen.

Unterseite

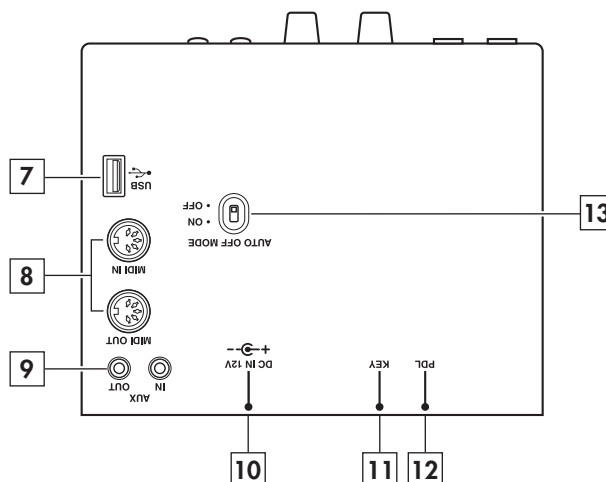

8 MIDI IN-/MIDI OUT-Buchsen

Für Anschluß an die Eingang/Ausgangsbuchsen von externen MIDI Geräten.

9 AUX IN-/AUX OUT-Buchsen

Für Anschluß an die Eingang/Ausgangsbuchsen externer Audiogeräte.

10 DC IN 12V-Buchse (für Flügel)

Den mitgelieferten Netzadapter anschließen.

11 KEY-Buchse

Tastensensorbuchse.

12 PDL-Buchse

Pedalsensorbuchse.

13 AUTO OFF MODE-Schalter

Aktiviert oder deaktiviert die Auto-Ausschaltfunktion. Stellen Sie diesen Schalter auf ON (Ein), um die Stromversorgung automatisch auszuschalten, wenn das Instrument 30 Minuten lang nicht gespielt wird.

Anbringen des Kopfhöreraufhängers

Den Aufhänger an der Unterseite der Steuereinheit mit den beiden mitgelieferten Schrauben anbringen.

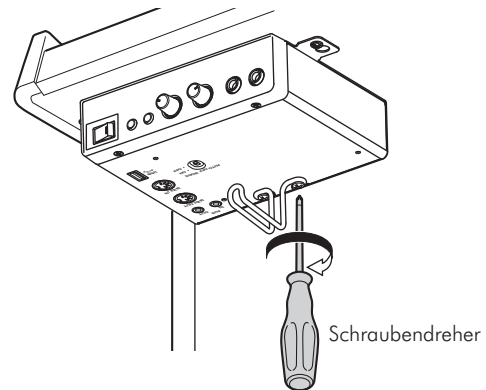

Einstellen der Auto-Ausschaltfunktion

Sie können die Stromversorgung automatisch ausschalten, wenn das Instrument 30 Minuten lang nicht gespielt wird.

Betätigen Sie den AUTO OFF MODE-Schalter unten an der Steuereinheit.

ON (Ein): Aktiviert die Auto-Ausschaltfunktion.

Das Instrument wird automatisch ausgeschaltet, wenn es 30 Minuten lang nicht gespielt wird. Während die Auto-Ausschaltfunktion aktiviert ist, schalten Sie die Stromversorgung mit dem POWER-Schalter aus und wieder ein.

OFF (Aus): Deaktiviert die Auto-Ausschaltfunktion. Schalten Sie die Stromversorgung mit dem POWER-Schalter aus.

Hinweis

Wenn Sie die Stromversorgung einschalten, während der AUTO OFF MODE-Schalter auf OFF (Aus) geschaltet ist, leuchtet die PLAY/STOP-Anzeigelampe an der Vorderseite der Steuereinheit 2 Sekunden lang auf.

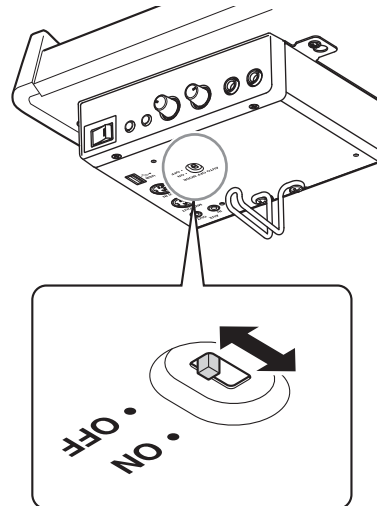

Anschluß des Netzadapters

Vorsicht

- Den Netzadapter Yamaha PA-150, PA-150A, PA-150B oder ein gleichwertiges von Yamaha empfohlenes Produkt verwenden. Bei Verwendung anderer Netzadapter besteht die Gefahr von Schäden, Überhitzung oder Bränden.
- Niemals das Kabel dehnen oder dessen Enden verbiegen.
- Niemals ein Kabel verwenden, das gedehnt wurde oder dessen Enden verbogen sind, sonst könnte die Stromversorgung unterbrochen werden.
- Vor dem Trennen des Netzadapters immer erst die am An-/Ausschalter ausschalten.
- Trennen Sie, falls Sie das Klavier umstellen möchten, zuvor den Netzadapter vom Netzanschluss ab und trennen Sie ihn von der DC 12V-Buchse auf der Klavierrückseite oder der DC IN 12V-Buchse an der Rückseite der Steuereinheit.
- Wenn das Instrument für längere Zeit nicht benutzt werden soll, den Netzadapter vom Netzanschluß abtrennen.

■ Für Klaviere

- 1** Den Netzadapter beim DC12V-Buchse an der Rückseite des Klaviers anschließen.
- 2** Das Kabel, wie gezeigt, um den am Klavier befindlichen Haken wickeln.
- 3** Den Netzadapter an eine Netzsteckdose anschließen.

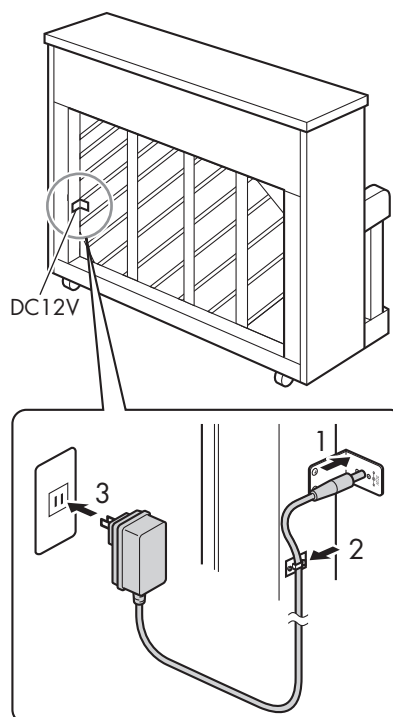

■ Für Flügel

- 1** Den Netzadapter an die DC IN 12V-Buchse an der Rückseite der Steuereinheit an.
- 2** Den Netzadapter an eine Netzsteckdose anschließen.

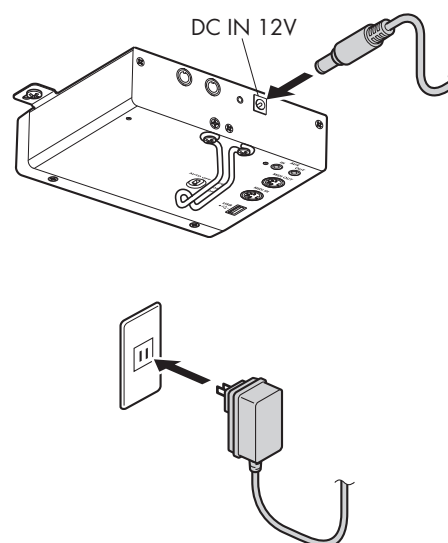

■ Achtungshinweis für den Netzadapter (PA-150B)

Je nach Ihrem Standort muss ggf. ein Netzadapter mit ablösbarem Stecker verwendet werden. Beachten Sie in diesem Fall zu Ihrer eigenen Sicherheit die untenstehenden Erläuterungen.

Bei versehentlich vom Netzadapter entferntem Stecker

Schieben Sie den Stecker an Ort und Stelle, ohne dabei metallene Teile zu berühren, wie unten gezeigt, und schieben Sie ihn dann vollständig hinein, bis Sie ein Klickgeräusch hören.

⚠️ WARNUNG

- Sorgen Sie dafür, dass der Stecker immer mit dem Netzadapter verbunden bleibt. Die Verwendung nur des Steckers allein kann zu elektrischem Schlag oder Bränden führen.
- Berühren Sie bitte niemals den Metallabschnitt, wenn Sie den Stecker befestigen. Um elektrische Schläge, Kurzschlüsse oder Beschädigungen zu vermeiden, achten Sie bitte darauf, dass sich zwischen Netzadapter und Stecker kein Staub angesammelt hat.

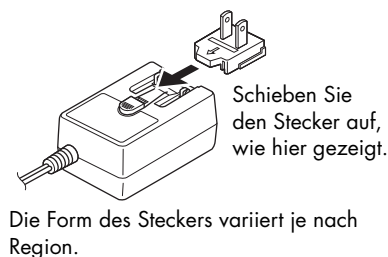

Beginnen Sie zu spielen

Benutzen der Silent Piano™ Funktion

- 1** (Für Modelle, die mit einem Sostenuto-Pedal ausgestattet sind)

Ziehen Sie den Stummschaltungs-Hebel in Ihre Richtung, bis Sie ein Klickgeräusch hören und spüren, dass der Mechanismus eingerastet ist.

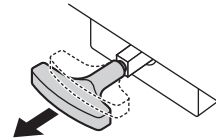

(Für Modelle, die nicht mit einem Sostenuto-Pedal ausgestattet sind)

Drücken Sie das mittlere Pedal und schieben Sie es nach links.

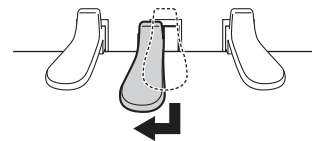

Dies verhindert, dass die Hammer die Saiten tatsächlich anschlagen.

- 2** Den Kopfhörer an die PHONES-Buchse anschließen.

Die beiden Kopfhörersätze können gleichzeitig benutzt werden.

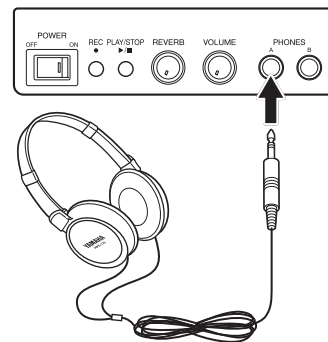

- 3** Gerät einschalten.

Die POWER-Anzeigelampe leuchtet dann grün auf. Wenn der AUTO OFF MODE-Schalter unten an der Steuereinheit auf OFF (Aus) geschaltet ist, leuchtet die PLAY/STOP-Anzeigelampe 2 Sekunden lang auf.

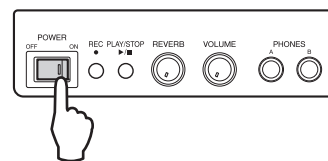

- 4** Die Lautstärke mit dem VOLUME-Knopf einstellen.



Vorsicht

- Der Ton wird nicht richtig ausgegeben, wenn Sie die Tastatur in eingeschaltetem Zustand gedrückt halten. Nehmen Sie beim Ausschalten immer die Hand von der Tastatur.
- Obwohl die Silent Piano™-Funktion aktiviert ist, bleibt der Tastenanschlagsklang der Tastatur erhalten.
- Damit Sie Ihr Gehör nicht schädigen, sollten Sie die Lautstärke nicht auf übermäßige Pegel anheben und ebenfalls die Kopfhörer nicht übermäßig lange benutzen.
- Ziehen Sie nicht am Kopfhörerkabel oder setzen den Stecker übertriebener Gewalt aus. Dadurch kann der Kopfhörer beschädigt werden, und es können Störungen bei der Tonausgabe auftreten.

Klangwahl

Durch Anwendung der Silent Piano™ Funktion können die internen Klänge dieses Pianos verwendet werden, um mit anderen Klängen als dem Klavierklang zu spielen.

Klangname	Einstellung
Piano (Standardeinstellung)	Die A-1, A#-1 und B-1 Tasten gedrückt halten und dann C4 betätigen.
Harpsichord	Die A-1, A#-1 und B-1 Tasten gedrückt halten und dann D4 betätigen.
Vibraphone	Die A-1, A#-1 und B-1 Tasten gedrückt halten und dann E4 betätigen.
Pipe organ	Die A-1, A#-1 und B-1 Tasten gedrückt halten und dann F4 betätigen.
Celesta	Die A-1, A#-1 und B-1 Tasten gedrückt halten und dann G4 betätigen.
Strings	Die A-1, A#-1 und B-1 Tasten gedrückt halten und dann A4 betätigen.
Electric piano 1	Die A-1, A#-1 und B-1 Tasten gedrückt halten und dann C#4 betätigen.
Electric piano 2	Die A-1, A#-1 und B-1 Tasten gedrückt halten und dann D#4 betätigen.
Jazz organ	Die A-1, A#-1 und B-1 Tasten gedrückt halten und dann F#4 betätigen.
Choir	Die A-1, A#-1 und B-1 Tasten gedrückt halten und dann G#4 betätigen.

Hinweis

- Wählen Sie Klänge aus, während das Instrument eingeschaltet ist.
- Durch Ausschaltung des Instruments wird die Klangwahl neu eingestellt und kehrt zum Klavierklang zurück, wenn das Klavier erneut eingeschaltet wird.
- Für Einzelheiten zu den Klängen siehe die „Liste für Klangvoreinstellung“ auf Seite 26.
- Sie können auch zwei Klänge gleichzeitig zum Spielen auswählen. Siehe „Doppelklang“ auf Seite 10.

Vorsicht

- Klänge können während des Spielens geändert werden. Diese Funktion ist jedoch nicht für Musikstücke verfügbar, die wiedergegeben werden.
- Für andere Klänge, außer dem Klavierklang, wird die Klangvariation durch das Verschiebungs-/Pianopedals abgeändert, anstatt den Klang zu dämpfen.
- Für andere Klänge, außer dem Klavierklang, wird die Klanglautstärke für die drei Tasten mit den tiefsten Tönen absichtlich gesenkt.

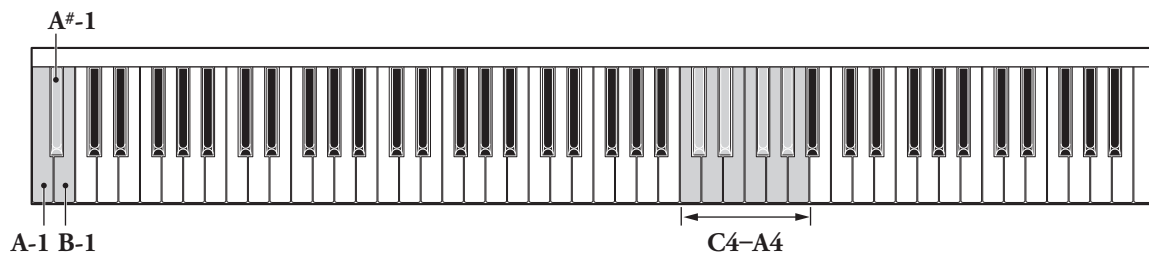

■ Klangvariation

Dieses Instrument bietet Klangvariationen, die Sie beim Spielen mit anderen Klängen, außer dem Klavierklang, einstellen können. Für Einzelheiten zu den Variationen siehe die „Liste für Klangvoreinstellung“ auf Seite 26.

Bei jeder Betätigung des Verschiebungs-/Pianopedals (des äußeren linken Pedals) wechseln normaler Klang und eine Variation einander ab.

Bei einem Wechsel zwischen normalem Klang und einer Klangvariation leuchtet die PLAY/STOP-Anzeigelampe kurz auf. Grün bedeutet normaler Klang, während Orange anzeigt, dass eine Variation eingestellt wurde.

Hinweis

Für jeden Klang sind Variationen vorhanden. Durch Ausschaltung des Instruments werden die Variationseinstellungen neu eingestellt.

■ Doppelklang

Durch diese Funktion können zwei Klänge kombiniert werden, während Sie spielen.

Für Einstellung von zwei Klängen, zwei Tasten gleichzeitig betätigen.

Vorsicht

Da für die Doppelklangfunktion zwei Klänge für jede gespielte Note verwendet werden, wird die Anzahl der gleichzeitig spielbaren Noten auf die Hälfte reduziert.

Einstellung der Klangfarbe

Die Klangfarbe des Tons kann von weich bis hell eingestellt werden

Bedienung	Einstellverfahren
Einstellung der Klangfarbe (5 Stufen)	Die A-1, A#-1 und B-1 Tasten gedrückt halten und C1, D1, E1, F1 oder G1 betätigen. Die normale Einstellung ist E1. C1 ist die Einstellung für weichste Klangfarbe und G1 für die hellste. (Die Standardeinstellung ist E1.)

Hinweis

Diese Einstellung gilt für alle Klänge und ändert sich nicht, wenn das Instrument ausgeschaltet wird.

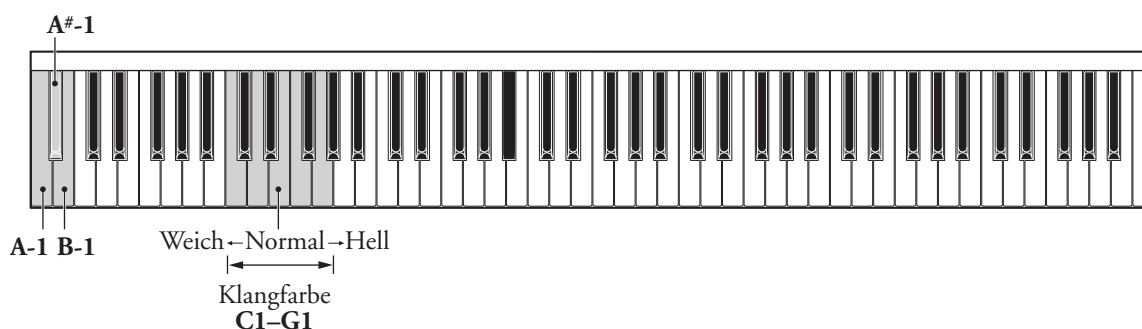

Einstellen der Hallstärke

Der Halleffekt erzeugt ein Echo für einen volleren und nachhallenden Klang. Mit dem REVERB-Knopf die Tiefe abstimmen (Stärke des Halleffekts für den Klang). Zum Ausstellen des Halleffekts, den Regler auf die äußerste linke Position drehen.

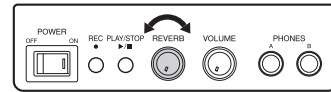

Ebenfalls kann die Hallart geändert werden, die verwendet werden soll.

Hallart	Effekt	Einstellverfahren
Room	Halleffekt, wie er in einem normalen Raum gehört wird.	Die A-1, A#-1 sowie B-1 Tasten gedrückt halten und dann C2 betätigen.
Hall 1 (Standardeinstellung)	Halleffekt, wie er in einer kleinen Konzerthalle gehört wird.	Die A-1, A#-1 sowie B-1 Tasten gedrückt halten und dann D2 betätigen.
Hall 2	Halleffekt, wie er in einer großen Konzerthalle gehört wird.	Die A-1, A#-1 sowie B-1 Tasten gedrückt halten und dann E2 betätigen.
Stage	Halleffekt, wie er auf einer Bühne gehört wird.	Die A-1, A#-1 sowie B-1 Tasten gedrückt halten und dann F2 betätigen.

Hinweis

Beim Ausschalten wird die Hallfunktion wieder auf die Standardeinstellung eingestellt.

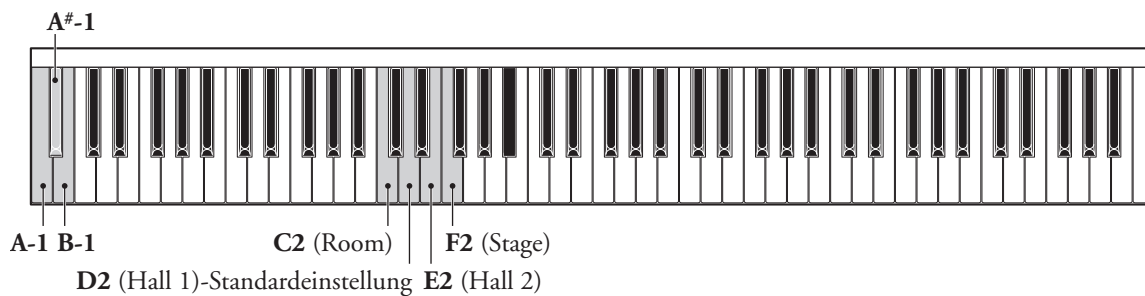

Einstellen der Tonhöhe (Stimmen)

Die Tonhöhe für dieses Instrument wurde so eingestellt, dass A₃ = 440 Hz beträgt. Sie können die Tonlage um 65 Cent höher oder niedriger abstimmen (100 Cent entsprechen 1 Halbton).

Bedienung	Einstellverfahren
Anheben der Tonhöhe	Die A-1 und B-1 Tasten gedrückt halten und eine der Tasten von C3 bis B3 betätigen.
Senken der Tonhöhe	Die A-1 und A#-1 Tasten gedrückt halten und einer der Tasten von C3 bis B3 betätigen.
Rückkehr zur Tonhöhenstandardeinstellung	Die A-1, A#-1 sowie B-1 Tasten gedrückt halten und einer der Tasten von C3 bis B3 betätigen.

Hinweis

Beim Ausschalten des Instruments wird die TonhöhenEinstellung gespeichert.

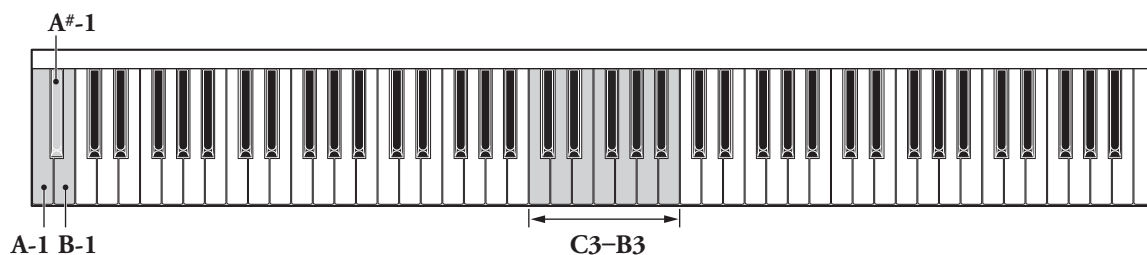

Einstellen des DDE (Dynamic Damper Effect)

Durch den DDE (Dynamic Damper Effect) werden die feinen Resonanzen simuliert, die bei Betätigung des Dämpferpedals eines akustischen Pianos auftreten. Der DDE kann jeweils wie gewünscht eingestellt werden.

Bedienung	Einstellverfahren
Ausschalten des DDE	Die A-1 und A#-1 sowie B-1 Tasten gedrückt halten und dann C6 betätigen.
Einschalten des DDE (5 Stufen)	Die A-1, A#-1 sowie B-1 Tasten gedrückt halten und dann D6, E6, F6, G6 oder A6 betätigen. (A6 ist die tiefste DDE Einstellung. Die Standardeinstellung ist E6.)

Hinweis

- Bei Ausschaltung ändert sich die DDE Einstellung nicht.
- Auch wenn DDE ausgeschaltet wird, hält der Ton an, als wenn das Fortepedal betätigt wurde, jedoch ohne jeglichen Halleffekt.

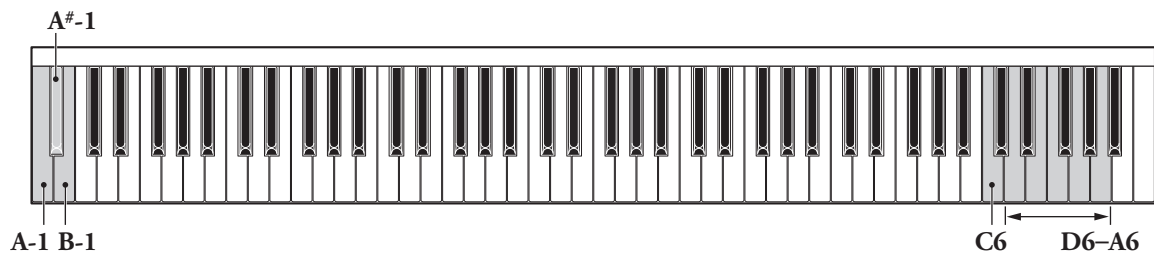

Wiederherstellen der Standardeinstellungen (Reset All)

Alle Einstellungen können wieder auf die Fabrikeinstellung eingestellt werden.

Die A-1, A#-1 und B-1 Tasten gedrückt halten, und etwa eine Sekunde lang C7 betätigen und dann alle Tasten loslassen.

Dadurch werden Klangvariation, Klangfarbe, Nachhall, Tonhöhe sowie DDE wieder auf deren Standardeinstellungen eingestellt.

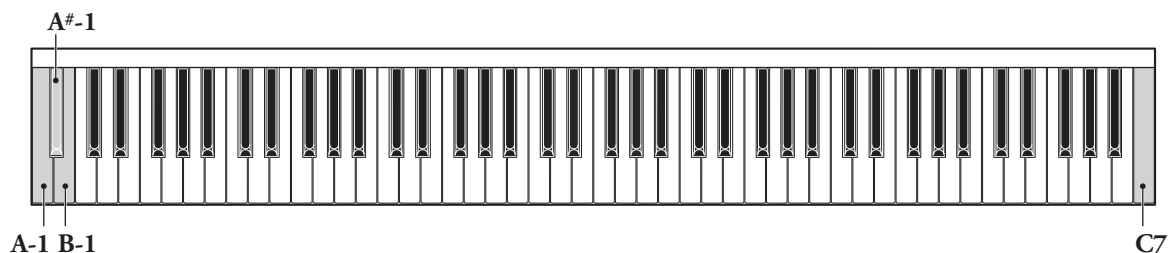

Aufnahme und Wiedergabe

Aufnahme eines Musikstücks

Im internen Speicher dieses Instruments kann ein Musikstück aufgenommen werden.

Hinweis

- Die Aufnahmefunktion kann ca. 65 Kilobyte (das entspricht ca. 21000 Noten) speichern, ein Musikstück mit einer Länge von ca. 25 Minuten oder 5 Minuten lang, für ein Musikstück mit hohem Tempo, das viele Noten enthält.
- Bei Aufnahme werden ebenfalls Informationen über den Klang gespeichert, der während des Spielens eingestellt wurde.
- Die Daten werden auch bei Ausschaltung oder Neueinstellung aller Parameter beibehalten.

Vorsicht

- Bei Aufnahmebeginn für eine neues Musikstück, wird das früher aufgenommene Musikstück gelöscht (die frühere Aufnahme wird nicht gelöscht, wenn die Aufnahme, ohne dass irgendwas gespielt wird, aufgehoben wird, während das Instrument auf Aufnahmebereitschaft eingestellt ist). Daten, die nicht gelöscht werden sollen, sollten für Back-Up zum USB-Speicher übertragen werden. Für Einzelheiten siehe „Speicherung von Aufnahmedaten im USB- Speicher“ auf Seite 16.
- Bei angeschlossenem USB-Speicher, kann die Aufnahmefunktion nicht angewendet werden. Vor Aufnahme den Speicher entfernen.

1 Die REC-Taste betätigen.

Dann schaltet das Instrument auf Aufnahmebereitschaft, die REC-Anzeigelampe leuchtet rot auf und die PLAY/STOP-Anzeigelampe blinkt grün.

Hinweis

Für Aufhebung der Aufnahmebereitschaft und Rückkehr des Instruments zum normalen Status, erneut die REC-Taste betätigen.

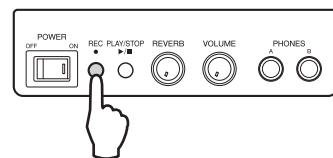

2 Die PLAY/STOP-Taste betätigen.

Die PLAY/STOP-Anzeigelampe leuchtet grün auf und die Aufnahme beginnt.

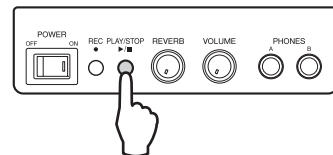

3 Mit dem Klavierspielen beginnen.

Während Aufnahme ertönt ein Signalton, wenn der interne Speicher nur noch wenig Speicherplatz aufweist. Je mehr der verbleibende Speicherplatz abnimmt, desto schneller ertönt der Signalton und das Instrument beginnt die Daten automatisch zu speichern.

4 Das Klavierspielen beenden und die PLAY/STOP-Taste betätigen.

Für Aufnahmestop kann ebenfalls die REC-Taste betätigt werden. Dann erfolgt schnelles Blinken der REC-Anzeigelampe und das Instrument beendet die Datenspeicherung. Wenn das Instrument die Datenspeicherung abgeschlossen hat, hört das Blinken der REC-Anzeigelampe auf. Die Datenspeicherung könnte eine gewisse Zeit dauern.

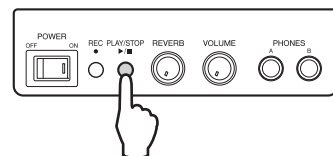

Vorsicht

Während die REC-Anzeigelampe blinkt, sollte dieses Instrument nicht ausgeschaltet werden, da sonst möglicherweise die Daten oder der interne Speicher beschädigt werden könnten.

Wiedergabe des im internen Speicher aufgenommenen Musikstücks

Mit diesem Instrument können gespeicherte Daten oder Musikstücke für Demonstrationszwecke wiedergegeben werden.

Die PLAY/STOP-Taste betätigen.

Die PLAY/STOP-Anzeigelampe leuchtet dann grün auf und die Wiedergabe beginnt.

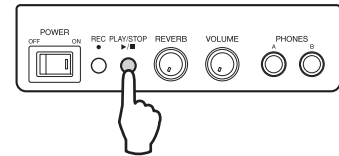

Wiedergabestop

Während Wiedergabe die PLAY/STOP-Taste betätigen.

Wiedergabepause

Während Wiedergabe C7 betätigen. Die PLAY/STOP-Anzeigelampe blinkt dann.

Für erneute Wiedergabe C7 oder die PLAY/STOP-Taste betätigen.

Schnellvorlauf

Bei Wiedergabe oder –pause A#6 betätigen, während G#6 gedrückt gehalten wird. Dann erfolgt Wiedergabe-Schnellvorlauf und die PLAY/STOP-Anzeigelampe blinkt, während die A#6 Taste betätigt wird.

Für Rückkehr zum vorherigen Status des Instruments (Wiedergabe oder –pause), A#6 freigeben.

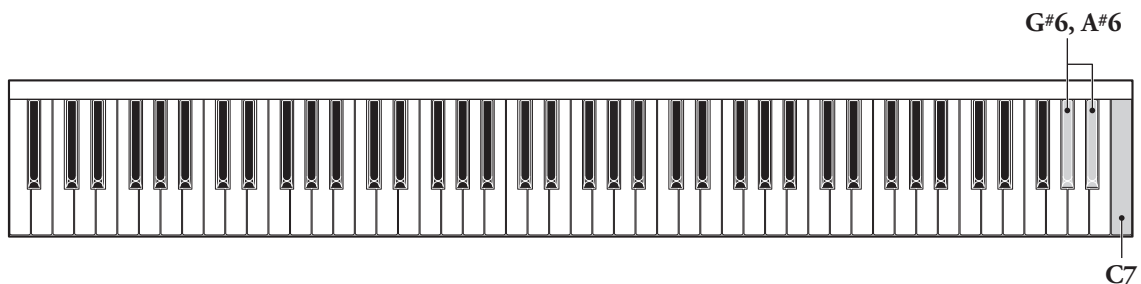

Hinweis

- Während Wiedergabe oder –pause ist die REC-Taste nicht wirksam.
- Wenn der USB-Speicher am Instrument angeschlossen ist, werden die im USB-Speicher gespeicherten Daten wiedergegeben. Siehe „Wiedergabe von Musikstücken im USB-Speicher“ auf Seite 17.
- Wenn kein Musikstück vorhanden ist, ertönt der Signalton dreimal in Folge.

Anschluß des USB-Speichers

Durch Anschluß eines im Handel erhältlichen USB-Speichers an das Instrument, können Aufnahme­daten gespeichert und gespeicherte Musikstücke wiedergegeben werden.

Setzen Sie den USB-Speicher in den USB-Anschluss unten links an der Steuereinheit.

Das Instrument beginnt dann automatisch mit der Prüfung des Inhalts des USB-Speichers. Während der Prüfung erfolgt schnelles Blinken der PLAY/STOP-Anzeigelampe und nach Beendigung leuchtet sie blass Orange auf.

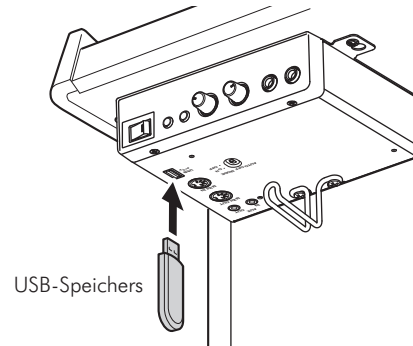

Vorsicht

- Während Datenübertragung den USB-Speicher nicht entfernen oder Ein- und Ausschaltug vornehmen, da er sonst beschädigt werden könnte.
- Den USB-Speicher nicht zu häufig einführen oder entfernen, da er sonst beschädigt werden könnte.
- Darauf achten, dass Sie nicht mit Ihren Füßen gegen den USB-Speicher stoßen, wenn er am Instrument angeschlossen ist.
- Nur den USB-Speicher und keine Fremdkörper in den USB-Anschluß einführen, da dieser sonst unbrauchbar werden könnte.
- Vor der Benutzung des USB-Speichers prüfen, dass dieser keinen Speicher- oder Softwareschutz enthält, da Schutzprogramme dieser Art einen Zugriff auf den Speicher verhindern.
- Dieses Instrument ist kompatibel mit USB 1.1. Obwohl auch USB 2.0 Geräte angeschlossen werden können, erfolgt die Datenübertragung jedoch mit USB 1.1 Geschwindigkeiten.

Speicherung von Aufnahmedaten im USB-Speicher

Wichtige Daten sollten, neben der Speicherung im USB-Speicher, ebenfalls als Back-Up bei einem anderen Speichermedium, wie z.B. einem Computer, gespeichert werden. Werden Daten bei einem USB-Speicher ohne Back-Up bei einem anderen Datenträger gespeichert, dann besteht die Gefahr, dass diese Daten durch Rütteln oder Erschütterungen verlorengehen könnten.

1 Den USB-Speicher in das Instrument einführen.

Die PLAY/STOP-Anzeigelampe blinkt dann orange auf und ändert sich auf ein blasses Orange, wenn das Instrument die Speicherprüfung beendet hat.

2 Die REC-Taste betätigen.

Das Instrument schaltet dann auf Übertragungsbereitschaft, die REC-Anzeigelampe leuchtet rot auf und die PLAY/STOP-Anzeigelampe blinkt orange.

Hinweis

Für Aufhebung der Übertragungsbereitschaft und Rückkehr zum normalen Status des Instruments, erneut die REC-Taste betätigen.

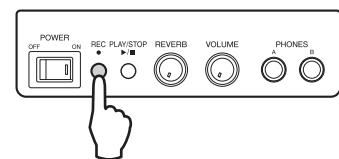

3 Die PLAY/STOP-Taste betätigen.

Die PLAY/STOP-Anzeigelampe beginnt dann schnell zu blinken und Daten werden vom internen Speicher zum USB-Speicher übertragen. Da während der Datenübertragung ebenfalls das Datenformat geändert wird, könnte der Übertragungsprozeß eine Weile dauern (3 bis 4 Minuten für eine Datei mit 65 Kilobyte). Nach Beendigung der Übertragung, erlischt die REC-Anzeigelampe und die PLAY/STOP-Anzeigelampe leuchtet blass Orange auf.

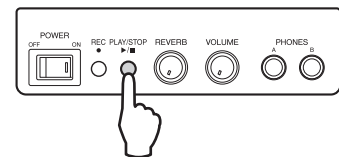

Hinweis

- Die Daten werden unter „USERSONG**.MID“ in einem Folder mit der Bezeichnung „USER FILES“ im USB-Speicher gespeichert. Bis zu 50 Musikstücke können so gespeichert werden. „**“ kann eine beliebige Nummer von 00 bis 49 sein, die jeweils sequentiell während der Speicherung von Dateien ansteigt.
- Das Instrument zeigt an, dass keine weiteren Musikstücke gespeichert werden können, wenn die Dateibezeichnung „USERSONG49.MID“ erreicht ist.
- Beim Versuch Dateien zu speichern, wenn sich eine oder mehrere Dateien mit dem Dateinamen „USERSONG50.MID“ bis „USERSONG99.MID“ im Folder befinden, führt zu einem Fehler und die Daten können nicht gespeichert werden.
- Daten können nicht von diesem Instrument gelöscht werden. Für Löschung einer Datei, den USB-Speicher an einen Computer anschließen.

Vorsicht

Bei Datenübertragung vom USB-Speicher zu einem Computer, könnten früher gespeicherte Dateien überschrieben werden, wenn diese den gleichen Dateinamen haben wie die übertragenen Dateien. Wenn solche Dateien nicht überschrieben werden sollen, dies verhindern, indem die Dateinamen geändert werden.

Wiedergabe von Musikstücken im USB-Speicher

Wenn der USB-Speicher in dieses Instrument eingesetzt ist und Wiedergabevorgänge durchgeführt werden (siehe Seite 14), wird das zuletzt im USB-Speicher gespeicherte Musikstück wiedergegeben. Sie können auch alle Musikstücke im USB-Speicher vom Anfang an wiedergeben oder ein Musikstück zur Wiedergabe auswählen.

■ Zur Wiedergabe des zuletzt im USB-Speicher gespeicherten Musikstücks

Wenn der USB-Speicher in das Instrument eingesetzt ist, drücken Sie die **PLAY/STOP**-Taste.

Wenn im USB-Speicher keine gespeicherte Datei gefunden wird und eine andere abspielbare Datei (eine Standard-MIDI-Datei) vorhanden ist, beginnt das Instrument die Wiedergabe dieser Datei. Wenn keine solche Datei vorhanden ist, schaltet das Instrument wieder auf den normalen Status.

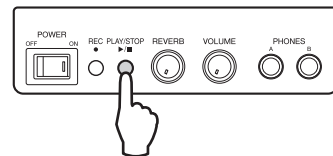

■ Zur Wiedergabe aller im USB-Speicher vorhandenen Musikstücke

- 1** Bei eingesetztem USB-Speicher die **B6** und die **C7** Tasten (die beiden weißen Tasten ganz rechts auf der Klaviertastatur) gedrückt halten, während das Instrument eingeschaltet ist.
- 2** Die Tasten **1 bis 2 Sekunden** nach dem Einschalten des Instruments freigeben. Die Wiedergabe beginnt dann automatisch mit dem zuerst im USB-Speicher gespeicherten Musikstück.

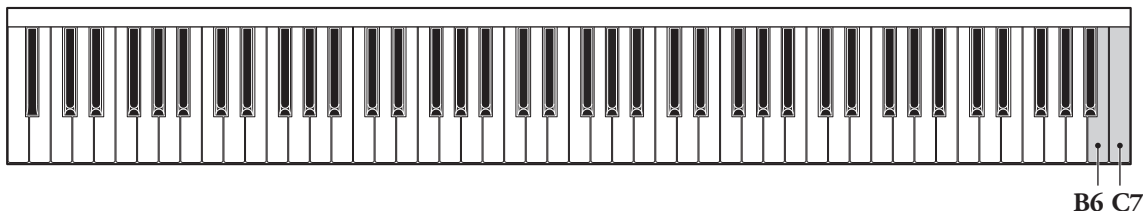

Beenden der Musikstück-Wiedergabe

Das Instrument aus- und dann wieder einschalten.

Titelwahl für Wiedergabe (Direkte Titelwahl)

Die **A-1** Taste gedrückt halten und eine der Tasten von **C0** bis **C#4** betätigen, die der Titelnummer entspricht.

- „**USERSONG****“.MIDI“-Dateien im „**USER FILES**“-Folder im USB-Speicher sind, von links beginnend, den Tasten **C0** bis **C#4** zugeordnet.
- Wird eine andere Taste betätigt, als die oben aufgeführten Tasten, dann wird kein Titel für Wiedergabe eingestellt.
- Wird ein Titel gewählt, wenn die Wiedergabe gestoppt wurde, so wird dieser das nächste Mal bei Wiedergabestart eingestellt.

Titelwechsel

F#6 betätigen, um den vorherigen Titel einzustellen. Für Einstellung des nächsten Titels, A#6 betätigen.

Schnellvorlauf

Während Wiedergabe oder –pause A#6 betätigen, während G#6 gedrückt gehalten wird. Der Schnellvorlauf kann während Tonwiedergabe vom Instrument ausgeführt werden.

Wiedergabepause

Sie können die Wiedergabe auf Pause schalten und sie erneut an dem Punkt starten, an dem das Musikstück auf Pause geschaltet wurde.

Während Wiedergabe C7 betätigen. Für Wiedergabestart C7 erneut betätigen. Während die Wiedergabe auf Pause geschaltet ist, sind außer C7 und der PLAY/STOP-Taste (Wiedergabe oder Pause) keine Tasten wirksam.

Wiedergabestop

Sie können die Wiedergabe stoppen und sie vom ersten gespeicherten Titel an starten.

Während der Wiedergabe die B6 Taste oder die PLAY/STOP-Taste betätigen. Die PLAY/STOP-Taste betätigen, um die Wiedergabe erneut zu starten.

Einstellung des Instruments auf Wiederholungsmodus

Zur Wiedergabewiederholung eines Einzeltitels F6, zur Wiederholung der Wiedergabe aller Titel G6 bzw. zur Zufallswiederholung aller Titel A6 betätigen. Die Standardeinstellung ist Wiedergabewiederholung für alle Titel.

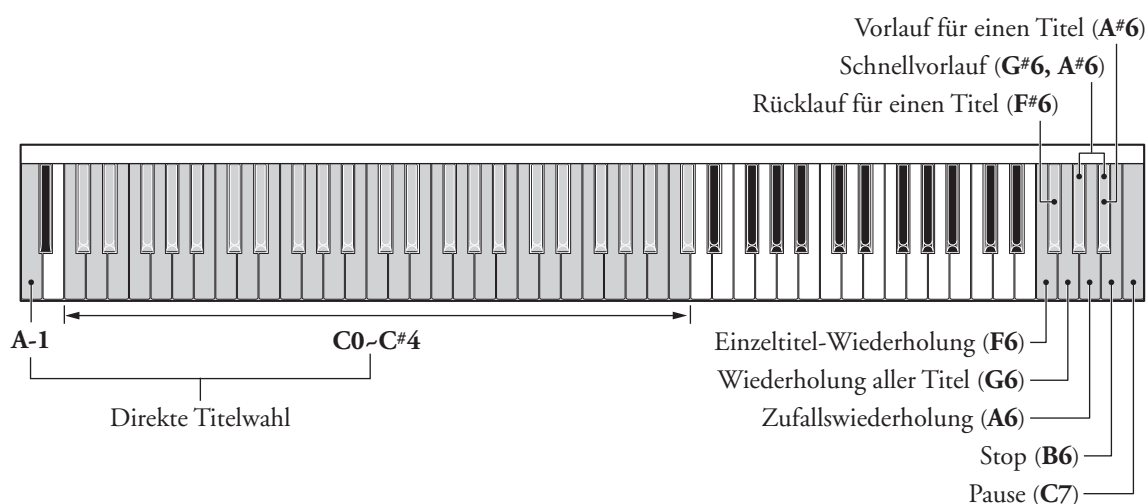

Hinweis

- Das Instrument kann maximal 50 im USB-Speicher enthaltene Titel wiedergeben.
- Die Wiedergabe erfolgt in der Reihenfolge der Nummern (00 – 99) im Abschnitt „***“ der „USERSONG**.MIDI“-Dateien, die im „USER FILES“-Folder des USB-Speichers gespeichert sind, und zwar beginnend mit der Datei mit der niedrigsten Nummer (das heißt, Musikstücke werden normalerweise in der Reihenfolge der Datenübertragung zum USB-Speicher wiedergegeben). Wenn der USB-Speicher weniger als 50 Musikstücke enthält, sucht das Instrument im „USER FILES“-Folder, im Hauptverzeichnis und anderen Foldern (auf bis zu zwei Ebenen) nach vorhandenen MIDI-Dateien und gibt diese in der Reihenfolge von deren Datenübertragung zum USB-Speicher wieder.
- Wenn kein Musikstück im USB-Speicher vorhanden ist, ertönt dreimal in Folge der Signalton.
- Für Einzelheiten zur Wiedergabereihenfolge siehe „Wiedergabereihenfolge für MIDI Datei“ auf Seite 28.
- Zum Aufnehmen auf diesem Instrument bzw. zum Speichern von Aufnahmedaten im USB-Speicher das Instrument aus- und dann wieder einschalten.

Wiedergabe von Demonstrationstiteln (Demonstrationsmodus)

Jeder der in diesem Instrument gespeicherten Demonstrationstitel kann wiedergegeben werden (50 Klassiker für das Piano).

1 Beim Einschalten des Instruments B6 und C7 (die beiden weißen Tasten ganz rechts auf der Klaviertastatur) gedrückt halten.

2 Die Tasten 1 bis 2 Sekunden nach Einschaltung des Instruments freigeben.
Dann beginnt automatisch die Wiedergabe des ersten Titels.

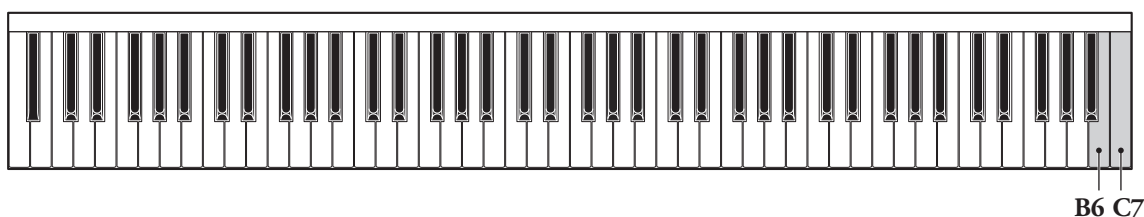

Aufhebung des Demonstrationsmodus

Das Instrument aus- und dann wieder einschalten.

Titelwahl für Wiedergabe (Direkte Titelwahl)

Die A-1 Taste gedrückt halten und eine der Tasten von C0 bis C#4 betätigen, die der Titelnummer entspricht.

- Für die den einzelnen Tasten zugeordneten Titel siehe „Liste der Demonstrationstitel“ auf Seite 27.
- Wird eine andere Taste betätigt, als die oben aufgeführten Tasten, dann wird kein Titel für Wiedergabe eingestellt.
- Wird ein Titel gewählt, wenn die Wiedergabe gestoppt wurde, dann wird dieser das nächste Mal bei Wiedergabestart eingestellt.

Titelwechsel

F#6 betätigen, um den vorherigen Titel einzustellen. Für Einstellung des nächsten Titels, A#6 betätigen.

Schnellvorlauf

Während Wiedergabe oder –pause A#6 betätigen, während G#6 gedrückt gehalten wird. Der Schnellvorlauf kann während Tonwiedergabe vom Instrument ausgeführt werden.

Wiedergabepause

Sie können die Wiedergabe auf Pause schalten und sie erneut an dem Punkt starten, an dem das Musikstück auf Pause geschaltet wurde.

Während Wiedergabe C7 betätigen. Für Wiedergabestart C7 erneut betätigen. Während die Wiedergabe auf Pause geschaltet ist, sind außer C7 und der PLAY/STOP-Taste (Wiedergabe oder Pause) keine Tasten wirksam.

Wiedergabestop

Sie können die Wiedergabe stoppen und sie vom ersten Demonstrationstitel an starten.

Während der Wiedergabe die B6 Taste oder die PLAY/STOP-Taste betätigen. Die PLAY/STOP-Taste betätigen, um die Wiedergabe erneut zu starten.

Einstellung des Instruments auf Wiederholungsmodus

Zur Wiedergabewiederholung eines Einzeltitels F6, zur Wiederholung der Wiedergabe aller Titel G6 bzw. zur Zufallswiederholung aller Titel A6 betätigen. Die Standardeinstellung ist Wiedergabewiederholung für alle Titel.

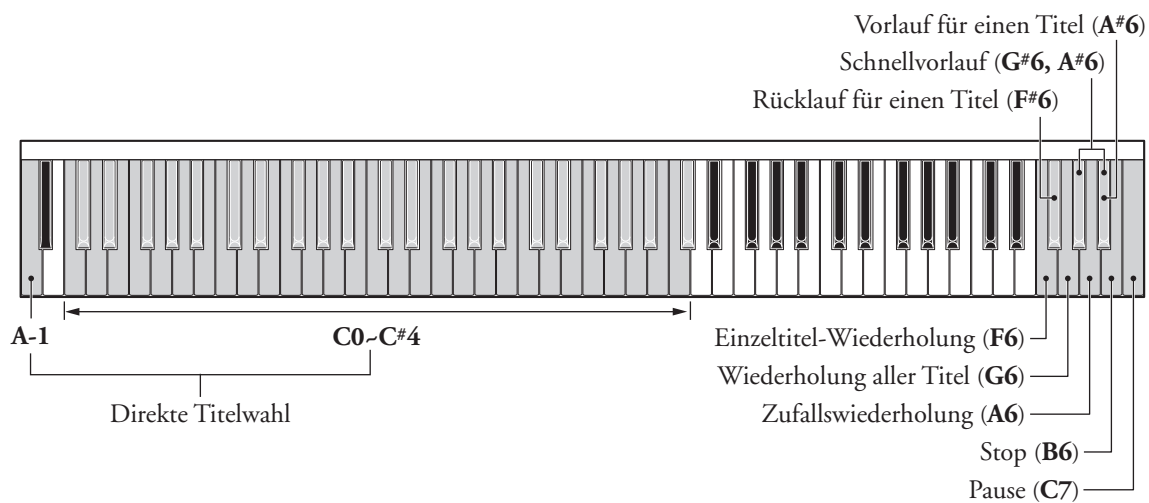

Hinweis

- Für Start und Stop der Wiedergabe kann die PLAY/STOP-Taste der Steuereinheit verwendet werden.
- Da es vom Zeitpunkt der Tastenfreigabe abhängt, kann es vorkommen, dass das Instrument nicht auf den Demonstrationsmodus schaltet.
- Im Demonstrationsmodus kann auf diesem Instrument nicht aufgenommen und können keine Aufnahmedaten im USB-Speicher gespeichert werden. Zum Aufnehmen oder Speichern das Instrument aus- und dann wieder einschalten.
- Eine Übertragung der Demonstrationstitel in den USB-Speicher ist nicht möglich.

Anschluß an andere Audiogeräte

Vorsicht

Vor Anschluß dieses Instruments an ein anderes Gerät, unbedingt beide ausschalten.

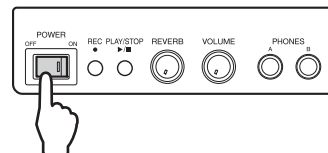

Hinweis

Bei der AUX IN/AUX OUT-Buchse dieses Instruments handelt es sich um eine Stereominibuchse. Wenn das Anschlußkabel nicht kompatibel ist, muß ein Adapter verwendet werden. Das verwendete Kabel sowie der Adapter sollten widerstandslos sein.

■ Benutzung von AUX OUT

Bei Anschluß an ein Compo-System oder einen IC-Recorder:

Es können Musikstücke aufgenommen werden, die mittels der Silent Piano™ Funktion dieses Instruments gespielt wurden.

Bei Anschluss an eingeschaltete Lautsprecher oder an eine Stereoanlage:

Es können mittels der Silent Piano™ Funktion gespielte Musikstücke gehört werden. Der Signalausgang von dieser Buchse ist der gleiche Ton, wie er über die Kopfhörer gehört wird.

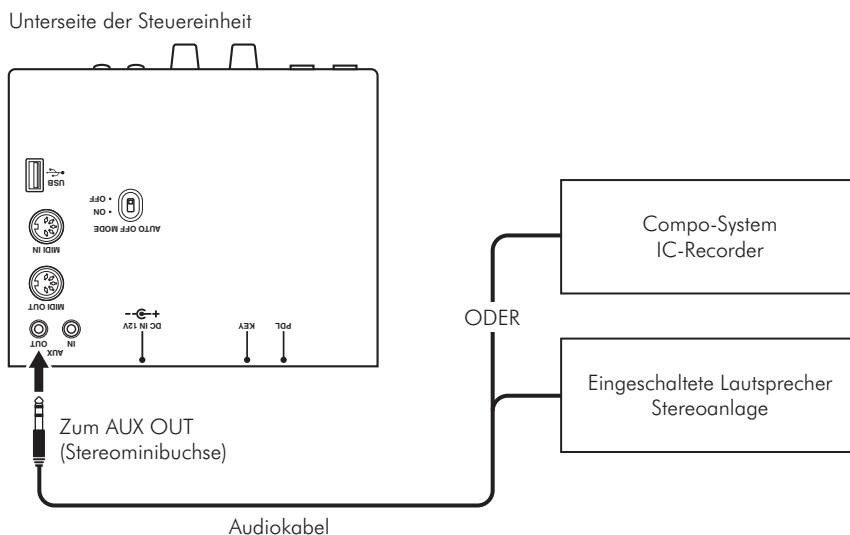

■ Benutzung von AUX IN

Bei Anschluß an ein anderes Tonmodul oder Wiedergabegeräte (wie z.B. CD-Spieler):

Sie können mittels der Silent Piano™ Funktion zusammen mit dem von den angeschlossenen Geräten empfangenen Ton spielen.

Mittels des VOLUME-Knopfes dieses Instruments kann die Lautstärke seines elektronischen Klangs zusammen mit dem über die AUX IN-Buchse empfangenen Klang abgestimmt werden. Für Klangbalance die Ausgangslautstärke beim angeschlossenen Gerät abstimmen.

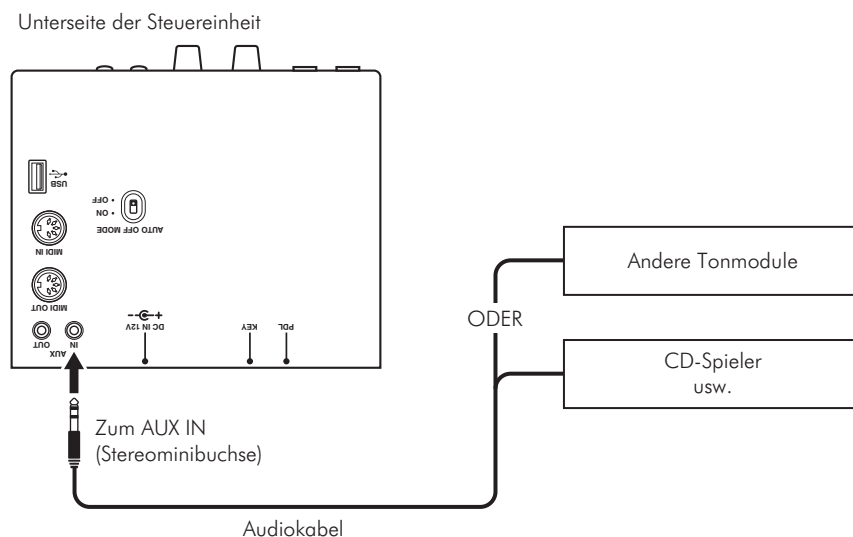

Vorsicht

Die Ausgangsbuchse eines analogen Aufnahmeegeräts nicht an die AUX IN-Buchse dieses Instruments anschließen, wenn die AUX OUT-Buchse dieses Instruments an die Eingangsbuchse des gleichen Aufnahmeegeräts angeschlossen ist. Dies verursacht eine Rückkoppelung beim Audiosignal, wodurch beide Geräte beschädigt werden könnten.

Anschluß an andere MIDI-Geräte

■ Benutzung von MIDI OUT

Bei Anschluß an ein anderes MIDI-Gerät:

Mittels der Silent Piano™ Funktion gespielte Musikstücke können mit den Tonmodulen, wie z.B. Synthesizern und anderen MIDI-Geräten, wiedergegeben werden.

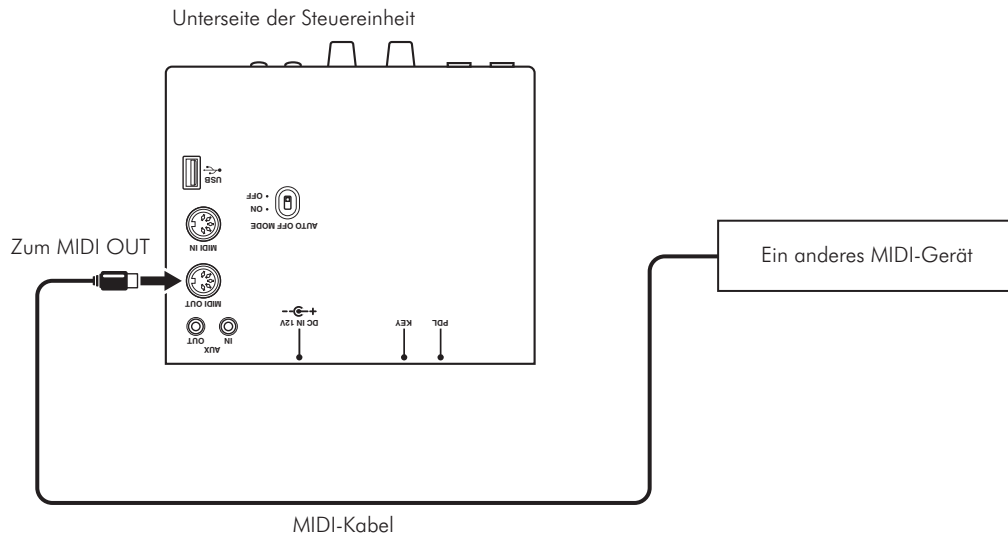

■ Benutzung von MIDI IN

Bei Anschluß an einen Sequenzer:

Das Instrument kann vom angeschlossenen Gerät Informationen über das gespielte Musikstück erhalten und dieses Musikstück mittels des Tonmoduls des Instruments spielen.

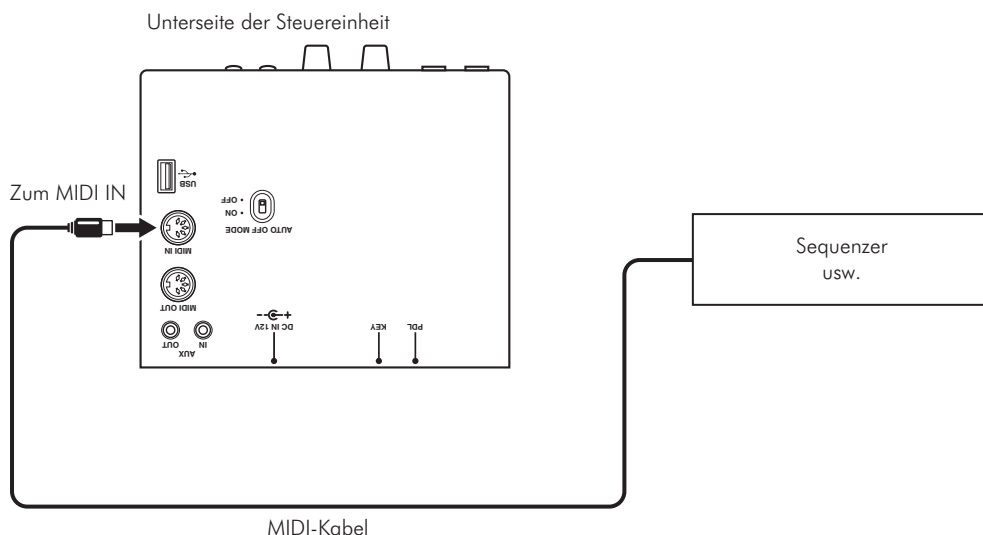

Hinweis

Neben Informationen zu den Musikstückdaten für die Tastatur und die Pedale, werden ebenfalls Informationen über Klangwechsel und Nachhalltiefe ausgetauscht. MIDI-Daten werden über Kanal 1 übertragen und bei Kanal 1 und 2 empfangen.

Fehlersuche

Sollte eine Störung bei Ihrem Silent Piano™ auftreten, könnten diese Hinweise Abhilfe schaffen. Sollte die Störung jedoch nicht von Ihnen selbst behoben werden können, dann wenden Sie sich bitte an Ihren Yamaha Pianohändler. Versuchen Sie NIEMALS selbst das Piano oder den Netzadapter zu reparieren.

- ☞ **Obwohl das Instrument eingeschaltet ist, wird kein Ton ausgegeben.**
 - Der Netzadapter ist nicht korrekt angeschlossen. Stecken Sie den Netzadapter fest in die DC12V-Buchse oder die DC IN 12V-Buchse und eine Netzsteckdose ein.
 - Der VOLUME-Knopf kann ganz nach links gedreht sein. Die Einstellung auf einen optimalen Pegel abstimmen. Wenn der Lautstärkereglern auf die 3-Uhr-Position eingestellt wird, wird vom Instrument die Standardlautstärke erzeugt.
- ☞ **Die Netzanzeigelampe leuchtet auf, aber das Instrument gibt keinen Ton aus und das Pedal ist nicht wirksam.**
 - Der Tasten- oder Pedalsensor an der Rückseite der Steuereinheit sind möglicherweise nicht korrekt angeschlossen. Die KEY und PDL Stecker fest bei den jeweiligen Buchsen der Steuereinheit anschließen (gekennzeichnet als KEY und PDL an der Unterseite der Steuereinheit).
- ☞ **Bei Benutzung der Silent Piano™ Funktion zum Spielen, werden vom akustischen Klavier Töne erzeugt.**
 - Wenn mit zu hoher Kraftereinwirkung gespielt wird, könnten vom akustischen Klavier Töne erzeugt werden. Die Tasten moderater anschlagen.
- ☞ **Beim Hören über im Handel erhältlichen Kopfhörer variiert die Balance.**
 - Kopfhöreeigenschaften sind je nach Typ unterschiedlich, weshalb unterschiedliche Kopfhörer unterschiedliche Balanceeigenschaften aufweisen.
- ☞ **Beim Hören über im Handel erhältlichen Kopfhörer variiert die Lautstärke.**
 - Kopfhöreeigenschaften sind je nach Typ unterschiedlich, weshalb unterschiedliche Kopfhörer unterschiedliche Lautstärkeeigenschaften aufweisen.
- ☞ **Bei Benutzung der Silent Piano™ Funktion erzeugt der Klavierkörper Klappergeräusche.**
 - Dies ist kein Defekt. Dieses Geräusch wird von den Tastenanschlägen des akustischen Klaviers erzeugt.
- ☞ **Beim Spielen einer schnellen Notenfolge im Silent Piano™ Modus, wird ein lauter Ton erzeugt, der nicht zum Musikstück gehört.**
 - Dies ist kein Defekt. Aufgrund der Konstruktion des Silent Piano™ kann dies manchmal vorkommen.
- ☞ **Kein Nachhalleffekt für den Ton.**
 - Der REVERB-Knopf kann ganz nach links gedreht sein. Für einen geeigneten Nachhallwert den Knopf nach rechts drehen (siehe Seite 11).
- ☞ **Der Ton hallt zu lange nach. (Zu hohe Nachhalleinstellung für den Ton.)**
 - Der Nachhall sowie DDE sind auf einen zu hohen Pegel eingestellt. Diese Parameter auf einen geeigneten Pegel einstellen (siehe Seite 11 und 12).
- ☞ **Die Tonhöhe dieses Instruments weicht von der Tonhöhe anderer Instrumente ab.**
 - Die Tonhöhe dieses Instruments kann den Tonhöhen anderer Instrumente angepaßt werden (siehe Seite 11).
- ☞ **Obwohl nicht gespielt oder eine Aufnahme ausgeführt wird, leuchten die Bedientafeltasten auf.**
 - Wenn der USB-Speicher am USB-Anschluß angeschlossen ist, leuchten die Tasten schwach auf (siehe Seite 15 und 17).

☞ **Der USB-Speicher spricht nicht an.**

- Den USB-Speicher aus dem Instrument nehmen und erneut einführen.
- Prüfen, ob die PLAY/STOP-Anzeigelampe orangefarben blinkt, wenn der USB-Speicher eingeführt wird. Wenn die Anzeigelampe nicht blinkt, dann könnte der USB-Speicher beschädigt sein (siehe Seite 15).

☞ **Bei Einschaltung des Instruments im Demonstrationsmodus und beim USB-Anschluß eingeführten USB-Speicher, werden die internen Demonstrationstitel nur kurz gespielt, bevor die Wiedergabe der im USB-Speicher gespeicherten Musikstücke beginnt.**

- Dies ist kein Defekt. Bei diesem Instrument dauert es etwas, bis es bestimmte USB-Speichertypen erkennt. Während dieses Prüfungsprozesses werden die internen Demonstrationstitel gespielt.

☞ **USB-Daten werden nicht wiedergegeben.**

- Dies ist kein Defekt. In einigen Fällen ist der Umfang der MIDI-Datei des Musikstücks zu groß, um vom Instrument geladen zu werden, wodurch ein Fehler entsteht.

☞ **Das Instrument ist nicht eingeschaltet, obwohl der POWER-Schalter auf ON (Ein) gestellt ist.**

- Die Auto-Ausschaltfunktion ist aktiviert. Schalten Sie die Stromversorgung mit dem POWER-Schalter aus und wieder ein (siehe Seite 6).

Fehlersignalton

Bei folgenden Fehlern, blinken die REC- und PLAY/STOP-Anzeigelampen sehr schnell und der Signalton ertönt 3 Mal in Folge. Für Abschaltung des Fehlersignaltons, die REC- oder PLAY/STOP-Taste betätigen.

- Kein Zugriff auf den USB-Speicher aufgrund von Beschädigung.
- Musikdaten sind beschädigt.
- Zu hoher Dateiumfang, um vom Instrument gelesen zu werden.
- Während Informationsverarbeitung durch das Instrument, wurde Ausschaltung vorgenommen. Der interne Speicher wurde erneut auf die Standardeinstellungen eingestellt. Ein aufgenommenes Musikstück wurde gelöscht. Sie können den Fehlersignalton während der Rücksetzung nicht stoppen.
- Uzureichender Speicherplatz beim USB-Speicher, wodurch das Musikstück nicht gespeichert werden kann.
- Der USB-Speicher ist schreibgeschützt.

Liste für Klangvoreinstellung

Klangname	Zugeordnete Taste	Beschreibung	Variation
Piano	C4	Dies ist ein Klangbeispiel von einem Yamaha Konzertflügel. Eine ausdrucksvolle Klangfolge, die von einem gefühlvollen Pianissimo bis zu einem kräftigen Fortissimo reicht, bei der durch den Nachhall der Saiten, wenn das Fortepedal betätigt wird, ein expansives Klanggefühl erzeugt wird.	Für das Klavier gibt es keine Variationeinstellung. Das linke Pedal hat einen weichen (versetzten) Pedaleffekt.
Harpsichord	D4	Dieser Klang wird oft für Barockmusik verwendet. Lautstärke und Ton entsprechen nicht dem Anschlagwechsel. Dieser Klang ist eine realistische Wiedergabe des Tons, der entsteht, wenn bei einem wirklichen Cembalo eine Taste freigegeben wird.	Der Klang von den Saiten, die eine Oktave höher sind, als die, die beim Spielen angeschlagen werden, wird für den Gesamtklang für einen hellen, überschwenglicheren Klang harmonisiert.
Vibraphone	E4	Ein Vibraphon, welches mit relativ leichten Schlegeln angeschlagen.	Ein Vibraphon, dessen Vibratorklang durch Drehscheiben erzeugt wird.
Pipe organ	F4	Eine große Pfeifenorgel, wie sie Bach durch seine Tokkata und Fuge berühmt gemacht hat.	Eine Solistenorgel wie sie oft für Kirchenmusik im Barock benutzt wurde.
Celesta	G4	Ein Tastaturglockenspiel, berühmt für dessen Verwendung in Werken wie „Der Tanz der Zuckerfee“ in Tschaikowskys Nußknacker Suite. Der einer Spieluhr ähnelnde Klang hat etwas Märchenhaftes und durch ein Register, das eine Oktave höher als des des Klavier ist, ermöglicht die Celesta mit einem Diskantregister zu spielen.	Klang mit einem Register, das auf das Register des Klaviers abgestimmt ist.
Strings	A4	Orchesterstreicher für eine erfrischende Klangatmosphäre. Dieser Klang ist besonders effektiv, wenn er im Doppelmodus zusammen mit dem Klavierklang verwendet wird.	Diese Variation entkräftet den Klang geringfügig.
Electric piano 1	C#4	Klang eines elektrischen Klaviers von einem FM Synthesizer, wie oft für Populärmusik verwendet wird. Dieser Klang ist ebenfalls sehr effektiv beim Doppelmodus zusammen mit dem Klavierklang.	Durch einen Choreffekt wird ein weiträumiges Klanggefühl erzielt.
Electric piano 2	D#4	Klang eines Hammer/Stahlsaiten-Klaviers, der dynamisch auf den Anschlag des Spielers anspricht, reichend von einem weichen Ton bei leichten Anschlag bis zu einem leicht verzerrten Ton bei kräftigerem Anschlag. Diese Klangart wird besonders bei Pop und Jazz beliebt.	Durch die Hinzugügung eines Phaser-Effekts wird weiträumigeres Klanggefühl erhalten.
Jazz organ	F#4	Klang einer Rotary Organ, wie er viel bei Jazz und Rock verwendet wird.	Durch Betätigung des linken Pedals kann die Geschwindigkeit des Vibratos höher eingestellt werden.
Choir	G#4	Klang eines Chors, der in einem großem Raum singt. Dieser Klang ist ebenfalls effektiv beim Doppelmodus zusammen mit dem Klavierklang.	Dieser Variation entkräftet den Klang geringfügig.

Liste der Demonstrationstitel

Nr. (Taste)	Titel/Komponist	Nr. (Taste)	Titel/Komponist
1 (C0)	Invention No. 1 / J. S. Bach	26 (C#2)	Etude op. 10-12 "Revolutionary" / F. F. Chopin
2 (C#0)	Invention No. 8 / J. S. Bach	27 (D2)	Valse op. 64-1 "Petit chien" / F. F. Chopin
3 (D0)	Gavotte / J. S. Bach	28 (D#2)	Valse op. 64-2 / F. F. Chopin
4 (D#0)	Prelude (Wohltemperierte Klavier I No. 1) / J. S. Bach	29 (E2)	Valse op. 69-1 "L'adieu" / F. F. Chopin
5 (E0)	Menuett G dur BWV. Anh. 114 / J. S. Bach	30 (F2)	Nocturne op. 9-2 / F. F. Chopin
6 (F0)	Le Coucou / L.-C. Daquin	31 (F#2)	Träumerei / R. Schumann
7 (F#0)	Piano Sonate No. 15 K. 545 1st mov. / W. A. Mozart	32 (G2)	Fröhlicher Landmann / R. Schumann
8 (G0)	Turkish March / W. A. Mozart	33 (G#2)	La Prière d'une Vierge / T. Badarzewska
9 (G#0)	Menuett G dur / W. A. Mozart	34 (A2)	Dolly's Dreaming and Awakening / T. Oesten
10 (A0)	Little Serenade / J. Haydn	35 (A#2)	Arabesque / J. F. Burgmuller
11 (A#0)	Perpetuum mobile / C. M. v. Weber	36 (B2)	Pastorale / J. F. Burgmuller
12 (B0)	Ecossaise / L. v. Beethoven	37 (C3)	La chevaleresque / J. F. Burgmuller
13 (C1)	Für Elise / L. v. Beethoven	38 (C#3)	Liebesträume Nr. 3 / F. Liszt
14 (C#1)	Marcia alla Turca / L. v. Beethoven	39 (D3)	Blumenlied / G. Lange
15 (D1)	Piano Sonate op. 13 "Pathétique" 2nd mov. / L. v. Beethoven	40 (D#3)	Barcarolle / P. I. Tchaikovsky
16 (D#1)	Piano Sonate op. 27-2 "Mondschein" 1st mov. / L. v. Beethoven	41 (E3)	Melody in F / A. Rubinstein
17 (E1)	Piano Sonate op. 49-2 1st mov. / L. v. Beethoven	42 (F3)	Humoresque / A. Dvorak
18 (F1)	Impromptu op. 90-2 / F. P. Schubert	43 (F#3)	Tango (España) / I. Albeniz
19 (F#1)	Moments Musicaux op. 94-3 / F. P. Schubert	44 (G3)	The Entertainer / S. Joplin
20 (G1)	Frühlingslied op. 62-6 / J. L. F. Mendelssohn	45 (G#3)	Maple Leaf Rag / S. Joplin
21 (G#1)	Jägerlied op. 19b-3 / J. L. F. Mendelssohn	46 (A3)	La Fille aux Cheveux de Lin / C. A. Debussy
22 (A1)	Fantaisie-Impromptu / F. F. Chopin	47 (A#3)	Arabesque 1 / C. A. Debussy
23 (A#1)	Prelude op. 28-15 "Raindrop" / F. F. Chopin	48 (B0)	Clair de lune / C. A. Debussy
24 (B1)	Etude op. 10-5 "Black keys" / F. F. Chopin	49 (C4)	Rêverie / C. A. Debussy
25 (C2)	Etude op. 10-3 "Chanson de l'adieu" / F. F. Chopin	50 (C#4)	Cakewalk / C. A. Debussy

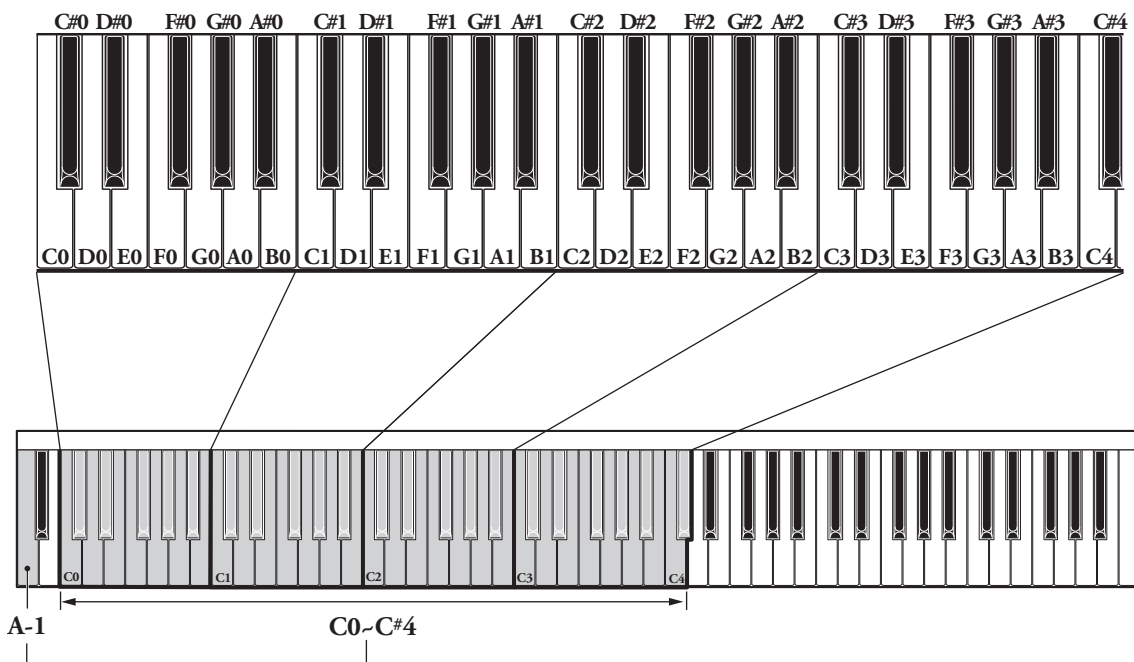

Nach dem Umschalten in den Demonstrationsmodus (Seite 19) die Taste A-1 gedrückt halten und die Taste drücken, die der Nummer entspricht, welche Sie auswählen möchten.

MIDI Datenformat (Program Change)

Klangbezeichnung	MSB	LSB	P.C.#
Piano	0	112	1
Harpsichord	0	112	7
Harpsichord (Variation)	0	113	7
Vibraphone	0	112	12
Electric piano 1	0	112	6
Electric piano 2	0	112	5
Pipe organ	0	112	20
Pipe organ (Variation)	0	113	20
Celesta	0	112	9
Celesta (Variation)	0	113	9
Jazz organ	0	112	17
Strings	0	112	49
Strings (Variation)	0	113	49
Choir	0	112	53
Choir (Variation)	0	113	53

MSB, LSB (Bank Select), 0-127

P.C.# = Program Change Number, 1-128

Wiedergabeabfolge für MIDI Datei

Die untere Abbildung zeigt die Wiedergabereihenfolge, wenn keine „USERSONG**MID“ Dateien vorhanden sind oder das Instrument nach Suche im „USER FILES“ Folder weniger als 50 Musikstücke findet. Das Instrument sucht nach den MIDI Dateien, die im Hauptverzeichnis oder anderen Foldern (auf bis zu zwei Ebenen) vorhanden sind, entsprechend deren Übertragungsreihenfolge zum USB-Speicher.

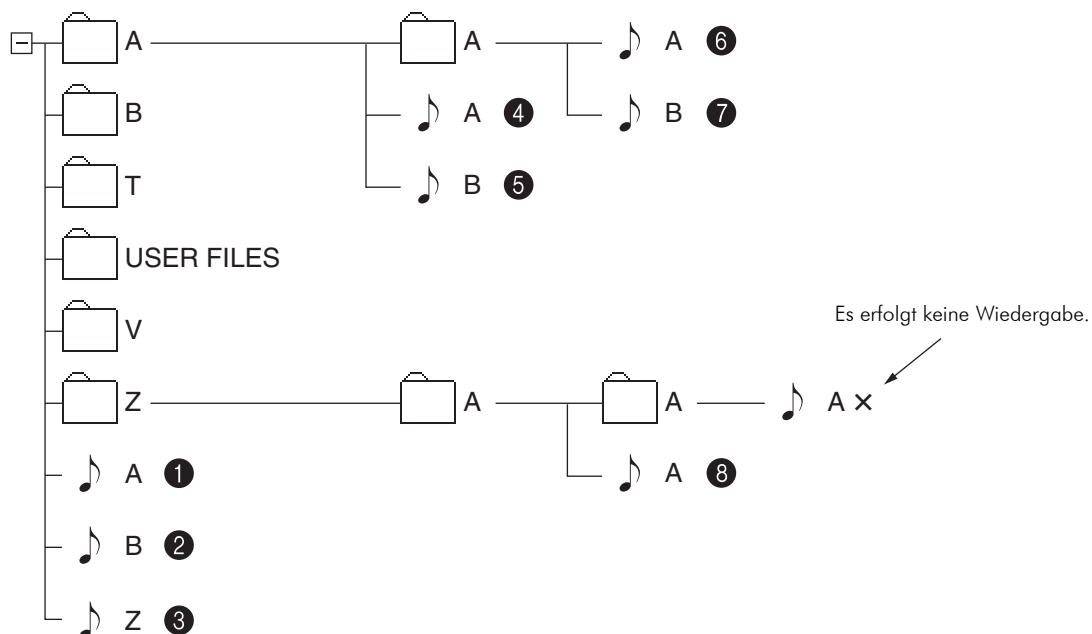

Spezifikationen

Tastatur		88 Tasten
Pedale		Fortepedal, Sostenuto/Dämpferpedal, Verschiebungs-/Pianopedal
Sensorsystem	Tastensensor	Berührungsloser stufenloser optischer Sensor
	Pedalsensoren	Fortepedal: Stufenloser Sensor Verschiebungs-/Pianopedal: EIN/AUS-Sensor
Stummschaltungs-System	Mechanismus	Über Stummschaltungshebel/Pedal betätigter Hammerschaftstopper
	Funktionsweise	Quick-Escape-Mechanismus (nur bei Flügeln)
Interner Ton	Typ	Advanced Wave Memory (AWM)
	Polyphonie*	64-Noten / 32-Noten Stereosampling / 16-Noten bei Fortepedal-Resonanzeffekt
	Anzahl der Klänge	10
	Klänge	Piano, Harpsichord, Vibraphone, Pipe organ, Celesta, Strings, Electric piano 1, Electric piano 2, Jazz organ, Choir
Funktionen		Kopfhörer-Lautstärkeregelung
		Klangumschaltung (10 Klänge)
		Klangvariationsschalter
		Doppelklang-Wahl
		Klangfarbeneinstellung (5 Stufen)
		Hallart-Schalter (Room, Hall 1, Hall 2, Stage)
		Hallregelung
		Tonhöhen-einstellung (-65 bis +65 Cent)
		DDE-(Fortepedal-Resonanzeffekt-) Regelung (5 Stufen)
		Fabrikeinstellung
		Aufnahme
		Wiedergabe
		Auto-Ausschalten
Demonstrationstitel		50 greats for the Piano (50 Klassiker für das Piano) (Voreinstellung)
Anschlüsse	Audio	PHONES × 2, AUX IN, AUX OUT
	MIDI	MIDI IN, MIDI OUT
	Sonstige	USB TO DEVICE, DC12V (Klavier), DC IN 12V (Flügel)
Leistungsaufnahme		12 V 8 W DC (bei Verwendung eines PA-150)
Mitgeliefertes Zubehör		Netzadapter (PA-150, PA-150A, PA-150B oder ein gleichwertiges von Yamaha empfohlenes Produkt), Kopfhörer, Kopfhöreraufhänger, Befestigungsschrauben für Kopfhöreraufhänger, Bedienungsanleitung

* 64-Noten: Electric piano 2, Jazz organ
 16-Noten: Pipe organ (ohne Variation), Harpsichord (Variation)
 32-Noten: Andere als die oben genannten Klänge

MIDI IMPLEMENTATION CHART

YAMAHA
Model: Silent Piano SG2

Date: 18-March-2011
Version: 1.00

Function...		Transmitted	Recognized	Remarks
Basic Channel	Default	1	1+2	
	Changed	×	×	
Mode	Default	3	3	
	Messages	×	×	
	Altered	*****	×	
Note Number		21-108	21-108	
	: True voice	*****	21-108	
Velocity	Note ON	○ 9nH, v=1-127	○ v=1-127	
	Note OFF	×	×	
After Touch	Key s	×	×	
	Ch s	×	×	
Pitch Bend		×	×	
Control Change	0, 32	○	○	Bank Select
	1	×	○	Modulation
	7	×	○	Volume
	10	×	○	Panpot
	11	×	○	Expression
	64, 67	○	○	Pedal
	91	○	○	Effect Depth
Prog Change		○	○	
	: True #	*****		
System Exclusive		×	×	
Common	: Song Pos	×	×	
	: Song Sel	×	×	
	: Tune	×	×	
System Real Time	: Clock	×	×	
	: Commands	×	×	
Aux	: All Sound OFF	○	○ (120, 126, 127)	
	: Reset All Cntrl s	×	○ (121)	
	: Local ON/OFF	×	○ (122)	
	: All Notes OFF	×	○ (123-125)	
Messages	: Active Sense	○	○	
	: Reset	×	×	
Notes				

Mode 1 : OMNI ON. POLY
Mode 3 : OMNI OFF. POLY

Mode 2 : OMNI ON. MONO
Mode 4 : OMNI OFF. MONO

○: Yes
×: No



YAMAHA CORPORATION
10-1, Naka-ku, Hamamatsu, 430-8650 JAPAN

ヤマハ株式会社
〒430-8650 静岡県浜松市中区中沢町10-1