

SILENT *Violin*TM

SV130/SV130S

Bedienungsanleitung

Vielen Dank für den Kauf der Yamaha SILENT ViolinTM. Damit Sie das Potential Ihrer SILENT ViolinTM vollständig nutzen können, raten wir Ihnen, die Bedienungsanleitung vor Gebrauch aufmerksam durchzulesen. Bewahren Sie die Anleitung danach für später anfallende Fragen sorgfältig auf.

Inhalt

Vorsichtsmaßnahmen	2
Instrument/Zubehör	3
Teilebezeichnungen	4
Vorbereitung und Einstellung	6
■ Stimmen	6
■ Schulterstütze	7
■ Karbonbogen (im Lieferumfang der SV130S)	7
■ Auswechseln der Saiten	7
Stromversorgung	9
■ Batteriebetrieb	9
■ Netzbetrieb	9
Anschluss externer Geräte	10
■ AUX IN-Buchse	11
■ LINE OUT-Buchse	11
Bedienung	12
Halleffekt	12
Technische Daten	13

Sie werden viele Jahre Spaß mit Ihrer SILENT Violin™ haben, wenn Sie die folgenden einfachen Regel beachten:

■ Einsatzort

Um Verformung, Verfärbung oder ernsthaftere Schäden zu vermeiden, schützen Sie bitte die Systemkomponenten vor folgenden Einflüssen:

- Direktem Sonnenlicht (z.B. in der Nähe eines Fensters).
- Hohen Temperaturen (z.B. in der Nähe einer Heizung, im Freien oder tagsüber in einem Auto).
- Übermäßiger Feuchtigkeit.
- Übermäßiger Staubeinwirkung.
- Starken Erschütterungen.

■ Stromversorgung

- Schalten Sie das Instrument nach Gebrauch stets aus.
- Bei Netzbetrieb trennen Sie den Netzadapter von der Steckdose, wenn die Violine voraussichtlich längere Zeit nicht gebraucht wird.
- Ziehen Sie den Netzadapter auch bei einem aufziehenden Gewitter aus der Steckdose.
- Stecken Sie den Netzadapter nicht in eine Steckdose, von der elektrische Geräte mit hoher Leistungsaufnahme gespeist werden (z.B. elektrische Heizkörper oder Öfen). Vermeiden Sie außerdem auch den Gebrauch von Mehrfachsteckdosen, da hierbei die Klangqualität leidet und Beschädigungen nicht ausgeschlossen sind.

■ Schalten Sie die Violine vor dem Anschließen bzw. Trennen von anderen Geräten immer aus

- Zur Vorbeugung einer möglichen Beschädigung des Instruments sowie anderer Geräte (Verstärkeranlage usw.) schalten Sie vor dem Anschließen bzw. Abtrennen von Kabeln alle Geräte AUS.

■ Handhabung und Transport

- Wenden Sie beim Betätigen der Bedienelemente sowie beim Anschließen und Herausziehen von Steckern nicht zu viel Kraft auf.
- Ziehen Sie zum Trennen von Verbindungen stets am Stecker und nicht am Kabel.
- Entfernen Sie alle Verbindungskabel, bevor Sie die Violine transportieren.
- Fall, Stoß und Ablegen schwerer Gegenstände können Kratzer und andere Schäden an der Violine zur Folge haben.

■ Reinigung

- Reinigen Sie das Gehäuse und die Bedienteile mit einem weichen und trockenen Tuch.
- In hartnäckigen Fällen kann das Tuch leicht angefeuchtet werden.
- Verwenden Sie keine Reinigungsmittel wie Alkohol oder Verdüner.
- Legen Sie auch keine Gegenstände aus Weichplastik (Vinyl usw.) auf das Instrument, da diese verkleben und das Gehäuse verfärben können.

■ Elektrische Störungen

- Da das Instrument digitale Schaltungen enthält, könnte bei zu dichter Platzierung an einem Fernseh- oder Rundfunkgerät der Empfang beeinträchtigt werden. Halten Sie in einem solchen Fall bitte einfach etwas Abstand zu den betroffenen Geräten ein.

YAMAHA kann nicht für Schäden haftbar gemacht werden, die auf falsche Bedienung oder unsachgemäßen Gebrauch zurückzuführen sind.

Verbraucherinformation zur Sammlung und Entsorgung alter Elektrogeräte und benutzter Batterien



Befinden sich diese Symbole auf den Produkten, der Verpackung und/oder beiliegenden Unterlagen, so sollten benutzte elektrische Geräte und Batterien nicht mit dem normalen Haushaltsabfall entsorgt werden.

In Übereinstimmung mit Ihren nationalen Bestimmungen und den Richtlinien 2002/96/EC und 2006/66/EC, bringen Sie alte Geräte und benutzte Batterien bitte zur fachgerechten Entsorgung, Wiederaufbereitung und Wiederverwendung zu den entsprechenden Sammelstellen.

Durch die fachgerechte Entsorgung der Elektrogeräte und Batterien helfen Sie, wertvolle Ressourcen zu schützen und verhindern mögliche negative Auswirkungen auf die menschliche Gesundheit und die Umwelt, die andernfalls durch unsachgerechte Müllentsorgung auftreten könnten.

Für weitere Informationen zum Sammeln und Wiederaufbereiten alter Elektrogeräte und Batterien, kontaktieren Sie bitte Ihre örtliche Stadt- oder Gemeindeverwaltung, Ihren Abfallentsorgungsdienst oder die Verkaufsstelle der Artikel.



[Information für geschäftliche Anwender in der Europäischen Union]

Wenn Sie Elektrogeräte ausrangieren möchten, kontaktieren Sie bitte Ihren Händler oder Zulieferer für weitere Informationen.



[Entsorgungsinformation für Länder außerhalb der Europäischen Union]

Diese Symbole gelten nur innerhalb der Europäischen Union. Wenn Sie solche Artikel ausrangieren möchten, kontaktieren Sie bitte Ihre örtlichen Behörden oder Ihren Händler und fragen Sie nach der sachgerechten Entsorgungsmethode.

Anmerkung zum Batteriesymbol (untere zwei Symbolbeispiele):

Dieses Symbol kann auch in Kombination mit einem chemischen Symbol verwendet werden. In diesem Fall entspricht dies den Anforderungen der Richtlinie zur Verwendung chemischer Stoffe.

Cd

Instrument/Zubehör

Überzeugen Sie sich nach dem Öffnen der Verpackung davon, dass die folgenden Teile vollständig vorhanden sind:

SV130

- Instrument
SV130 mit Saiten

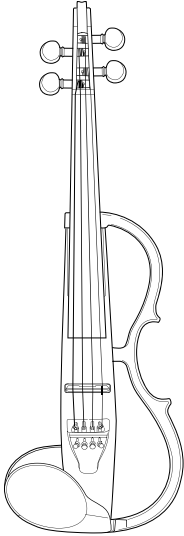

- Steg

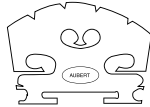

- R6P-Batterien (SUM-3:AA) x 2
* Die mitgelieferte Batterie dient lediglich zum Zwecke der Funktionsprüfung.

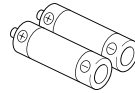

- Audiokabel

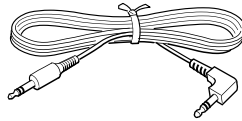

- Stereo-Ohrhörer

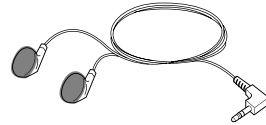

- Schulterstütze : KUN Yamaha Special

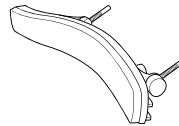

SV130S

Die folgenden Teile sind Ergänzungen zum SV130 Paket.

- Karbonbogen : 4/4-Größe



- Koffer

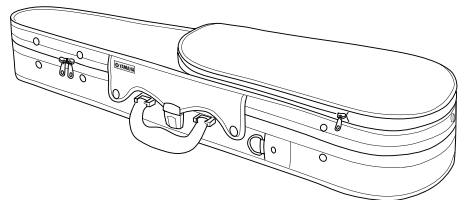

- Kolophonium :PIRASTRO Schwarz 9005



Teilebezeichnungen

● Oberseite

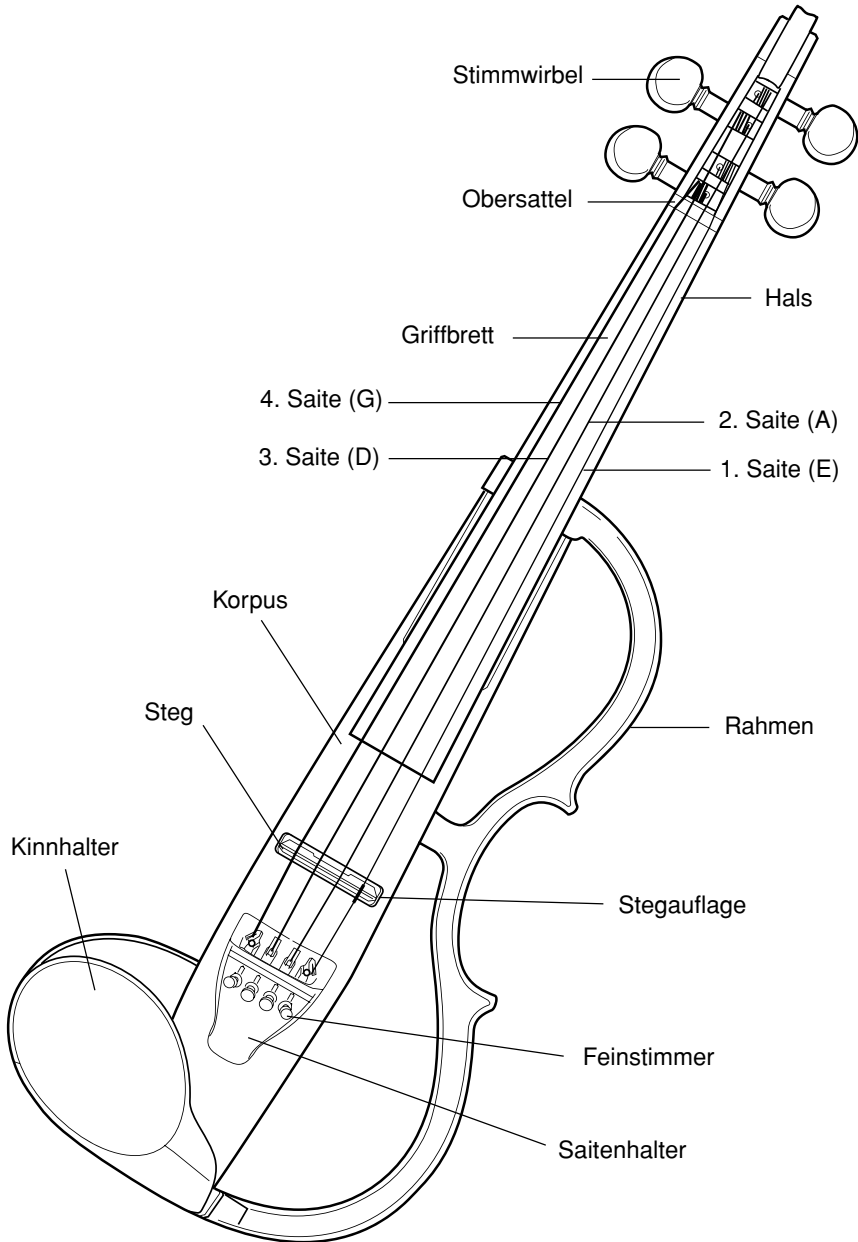

● Bedienelemente

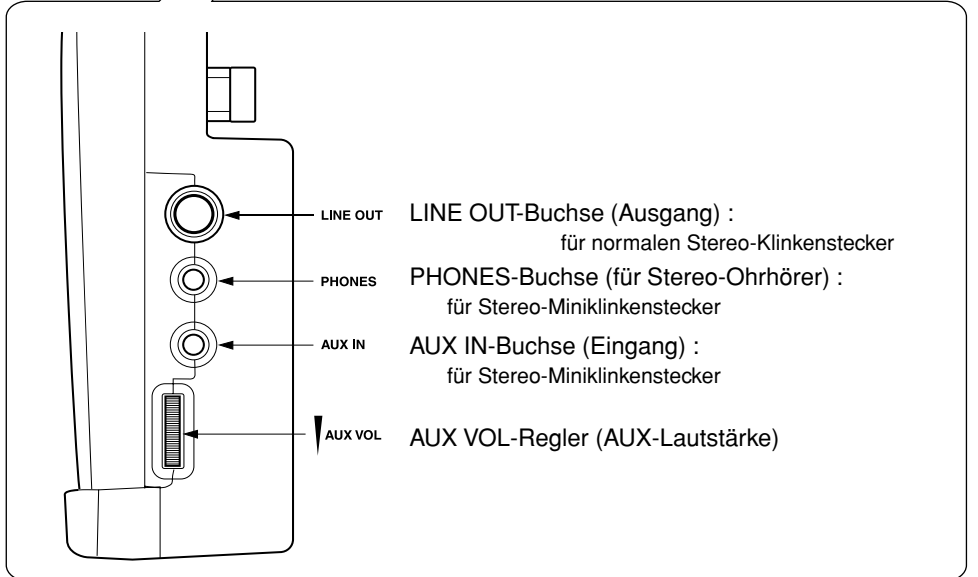
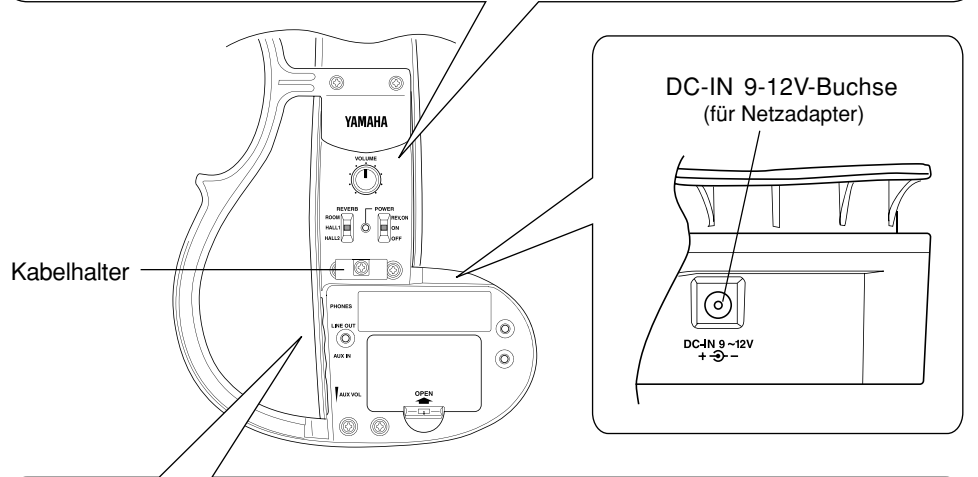
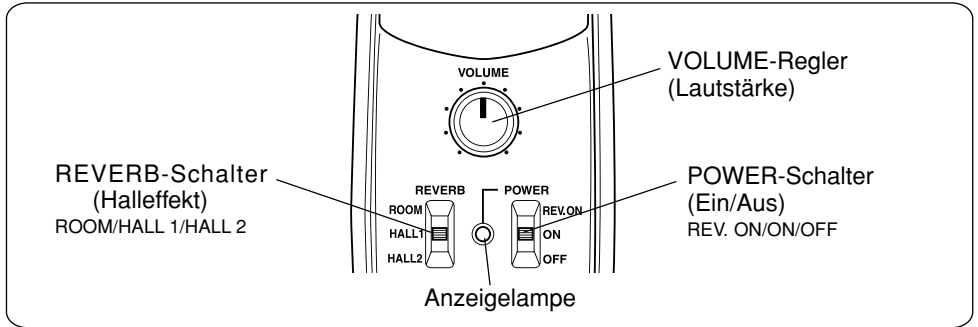

Vorbereitung und Einstellung

■ Stimmen

Das Instrument wird mit noch nicht angebrachtem Steg geliefert. Stellen Sie zunächst den Steg unter die Saiten, um diese dann zu stimmen.

- Die tiefste Nut des Stegs ist zur Aufnahme der 1. Saite (E) vorgesehen, die Nut am anderen Ende für die 4. Saite (G). Achten Sie darauf, dass der Steg richtig herum angesetzt wird, und stellen Sie ihn dann auf die Stegauflage. Die Stegseite mit dem Schriftzug **AUBERT** muss in Richtung Saitenhalter weisen.
- Der Steg muss senkrecht unter den Saiten stehen. Sollte er schräg stehen, korrigieren Sie dies, indem Sie ihn mit beiden Händen justieren. Vergewissern Sie sich, dass jede Saite in ihrer Nut liegt.
- Die Saiten werden durch Drehen der Wirbel auf die folgenden Tonhöhen eingestimmt: Die 1. Saite auf E², die 2. auf A¹, die 3. auf D¹ und die 4. auf G. Sie können zum Stimmen als Referenz ein Klavier, eine Stimmgabel, ein Stimmgerät o.ä. verwenden. Drücken Sie beim Drehen der Wirbel den Stock leicht in den Wirbelkasten.

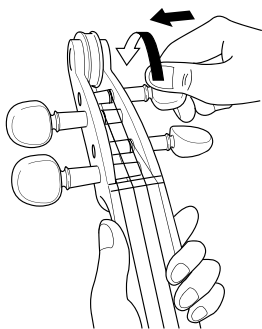

- Prüfen Sie nach dem Stimmen, dass der Steg einwandfrei sitzt. Sollte er schräg stehen, lockern Sie die Saiten ein wenig, um den Sitz des Stegs dann mit beiden Händen zu berichtigen.
- Stimmen Sie die einzelnen Saiten abschließend mit den Feinstimmern fein ab.

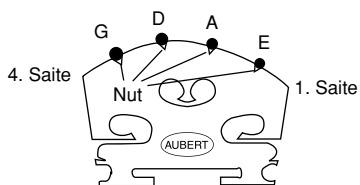

[Vom Saitenhalter aus gesehen]

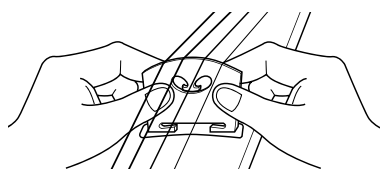
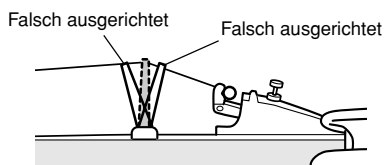
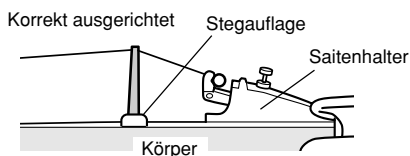

[Steg muß senkrecht stehen]

Vorsicht

• Wenn einer der Feinstimmer zu lose ist, können beim Spielen Störgeräusche auftreten.

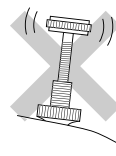

↑ Nicht zu lose einstellen.

■ Schulterstütze

Die als Zubehör gelieferte Schulterstütze gibt beim Halten des Instruments zwischen Kinn und Schulter zusätzliche Unterstützung. Stecken Sie die Stütze, wie in der Abbildung gezeigt, je nach Spielhaltung in zwei der drei Löcher an der Unterseite des Instruments.

- Wenn Sie das Instrument ohne Schulterstütze bequemer halten können, lassen Sie diese weg.
- Die Stifte an der Schulterstütze sind leicht nach außen gebogen. Zum Anbringen führen Sie zunächst einen Stift etwa bis zur Hälfte ein, um dann den zweiten leicht nach innen gezogen in das entsprechende Loch zu stecken.

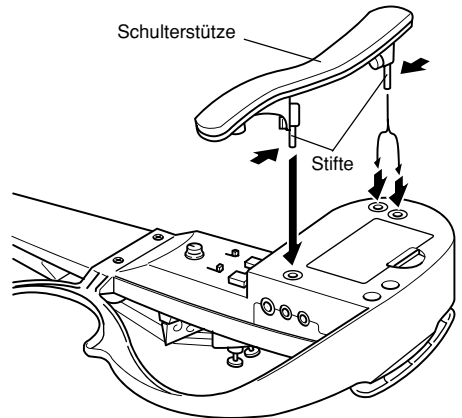

■ Karbonbogen (im Lieferumfang der SV130S)

- Bestreichen Sie die Bogenhaare vor Gebrauch mit Kolophonium. Vor dem ersten Einsatz müssen die Bogenhaare über ihre volle Länge gleichmäßig mit Kolophonium bestrichen werden. Danach ist vor jedem Gebrauch eine kleinere Menge ausreichend.
- Entspannen Sie den Bogen, bevor Sie ihn weglegen.
- Wenn der Bogen längere Zeit nicht verwendet wird, können die Haare bei unsachgemäßer Lagerung durch Mottenfraß beschädigt werden. Behandeln Sie den Bogen entsprechend.

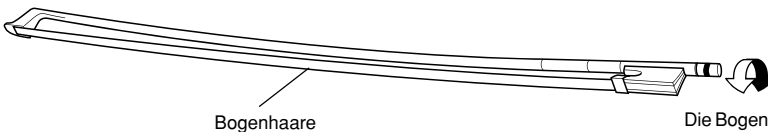

Die Bogen­spannung wird mit dieser Schraube eingestellt.

■ Auswechseln der Saiten

Wenn die Saiten älter werden, nimmt die Klangqualität allmählich ab, und im Extremfall lässt sich das Instrument nicht mehr stimmen. Wenn Sie vermuten, dass die Saiten zu alt geworden sind, ersetzen Sie sie durch frische.

- Die Saiten sind am Ende sehr spitz und können Verletzungen verursachen. Lassen Sie beim Auswechseln von Saiten entsprechende Vorsicht walten.
- Bringen Sie Ihr Gesicht beim Auswechseln und Stimmen von Saiten nicht zu dicht an das Instrument. Wenn die Saite reißt, kann sie die Augen und andere Gesichtsteile verletzen.

Aufziehen von Saiten

- 1 Bevor Sie eine Saite aufziehen, drehen Sie den betreffenden Feinstimmer ungefähr bis zur Mitte seines Einstellbereichs.



2 Hängen Sie die Kugel (am Ende der Saite) in die Kerbe des Feinstimmers ein. Achten Sie darauf, dass die Kugel richtig in der Kerbe liegt.

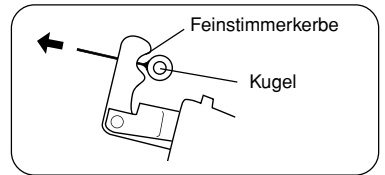

3 Führen Sie das andere Ende der Saite durch das Loch im Wirbel. Achten Sie darauf, dass bei der 1. und 2. Saite (E und A) vom Loch aus nach rechts gewickelt wird und bei der 3. und 4. Saite (D und G) nach links. Spannen Sie die Saiten nun, wobei Sie darauf achten müssen, dass der Steg nicht verrückt oder kippt. Jede Saite muss in der entsprechenden Nut des Stegs liegen. (Prüfen Sie abschließend erneut, dass der Steg senkrecht steht.)

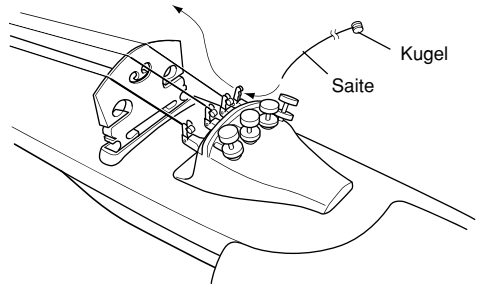

Die 1. Saite (E) ist mit einem Schutzröhrchen versehen. Achten Sie darauf, dass dieses Schutzröhrchen auf dem Steg zu liegen kommt, wie in der Abbildung gezeigt.

4 Stimmen Sie nun die einzelnen Saiten mit Hilfe eines Klaviers, einer Stimmgabel oder eines Stimmgeräts o.ä. durch Drehen der Wirbel ein.

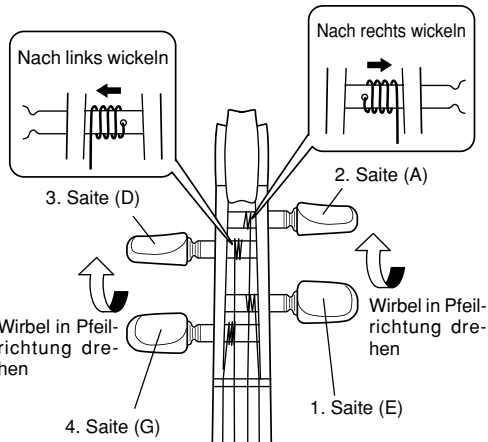

5 Nehmen Sie abschließend mit den Feinstimmern eine Feinabstimmung vor.

Vorsicht Wenn einer der Feinstimmer zu lose ist, können beim Spielen Störgeräusche auftreten.

Nicht zu lose einstellen.

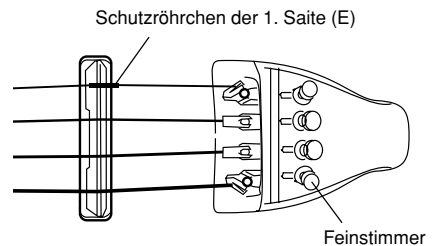

• Wenn das Instrument voraussichtlich längere Zeit nicht gebraucht wird, sollten Sie die Saiten um etwa einen Ganzton lockern.

Stromversorgung

Die SILENT Violin™ kann entweder mit Batterie- oder Netzstrom betrieben werden. Stellen Sie den POWER-Schalter an der Unterseite auf OFF (aus), bevor Sie Batterien einlegen/auswechseln oder den Netzadapter anschließen.

■ Batteriebetrieb

- 1 Entfernen Sie den Batteriefachdeckel an der Unterseite des Instruments.
- 2 Legen Sie die beiden mitgelieferten Batterien (R6, Große SUM-3, AA) ein. Achten Sie dabei auf korrekte Ausrichtung der Batteriepole, wie in der Abbildung gezeigt.
- 3 Bringen Sie den Batteriefachdeckel wieder an.

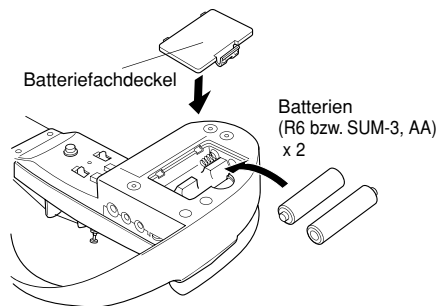

Stellen Sie den POWER-Schalter auf ON; die Anzeigelampe leuchtet nun zur Bestätigung grün. Wenn Sie den Schalter auf REV.ON (Halleffekt) stellen, blinkt die Anzeigelampe rot. Wenn die Batteriespannung bis zu einem kritischen Wert abfällt, leuchtet die Anzeigelampe orange, wobei Klangverzerrungen auftreten, der Halleffekt versagt oder Rauschen hörbar werden kann. Wenn eines dieser drei Symptome sich bemerkbar macht, wechseln Sie die Batterien unter Beachtung der folgenden Hinweise aus.

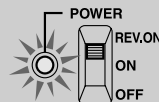

- Achten Sie beim Einlegen der Batterien auf die Polmarkierungen (+ und -). Bei falsch eingelegten Batterien besteht Brandgefahr!
- Ersetzen Sie verbrauchte Batterien stets durch einen Satz frischer. Legen Sie niemals eine neue und eine alte Batterie gemeinsam ein. Mischen Sie auch niemals Batterien verschiedener Typen (z. B. Alkali- und Manganbatterien), Batterien verschiedener Hersteller oder Batterien unterschiedlichen Typs desselben Herstellers. Dies kann einen Brand verursachen!
- Wenn die Violine voraussichtlich längere Zeit nicht gebraucht wird, sollten Sie die Batterien entfernen, um Schäden durch auslaufenden Elektrolyt zu vermeiden und die Batterien zu schonen.
- Die mitgelieferte Batterie dient lediglich zum Zwecke der Funktionsprüfung.

■ Netzbetrieb

Für Netzbetrieb benötigen Sie den als Sonderzubehör erhältlichen Netzadapter PA-3C.

- 1 Schließen Sie das Gleichspannungskabel des Netzadapters an die Buchse DC IN 9-12V an der Seite des Instruments an. Führen Sie den Stecker bis zum Anschlag in die Buchse ein.
- 2 Schließen Sie den Netzadapter an eine Steckdose an.

- Beim Anschließen des Netzadapters werden die eingelegten Batterien automatisch von der Stromversorgung ausgeschaltet.
- Verwenden Sie für Netzbetrieb ausschließlich den vorgeschriebenen Netzadapter. Gebrauch eines ungeeigneten Adapters kann irreparable Schäden am Instrument zur Folge haben oder einen Brand u. dgl. verursachen. Seien Sie diesbezüglich bitte vorsichtig!

Anschluss externer Geräte

SILENT Violin™

Batterien
(R6 bzw. SUM-3, AA)
x2



oder

Netzadapter
(Sonderzubehör)

Steckdose

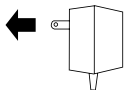

DC-IN 9-12V



• **Gebrauch des Kabelhalters**
Legen Sie das Kabel des Netzadapters in den Kabelhalter (damit der Stecker nicht versehentlich herausgezogen wird).

Kabelhalter

Stereo-Ohrhörer

CD-Spieler

MD-Spieler

Cassettenrecorder

Elektronisches Metronom

Aktivlautsprecher

Elektronisches Stimmgerät

PA-Mischpult, Aufnahme-Mischpult

■ AUX IN-Buchse

- An die AUX IN-Buchse an der Seite des Instruments können Sie eine externe Stereo-Signalquelle anschließen.
Wenn beispielsweise ein CD-Spieler oder Kassettensrecorder angeschlossen wird, können Sie zum Klang dieser Signalquelle dazuspielen.
- Der Pegel (die Lautstärke) des Eingangssignals kann mit dem AUX. VOL-Regler eingestellt werden.

■ LINE OUT-Buchse

- Über die LINE OUT-Buchse an der Seite des Instruments kann das von der SILENT Violin™ erzeugte Tonsignal an ein externes Audiogerät ausgegeben werden.
Verbinden Sie das Instrument über ein Audiokabel mit der Eingangsbuchse eines Audiosystems, Mischpults, Kassettensrecorders usw., um den Ton über das externe Gerät wiederzugeben oder mit diesem aufzunehmen. Sie können die Buchse auch mit der INPUT-Buchse eines elektronischen Stimmgeräts verbinden und die SILENT Violin™ mit ihrem Ausgangssignal wie ein gewöhnliches elektronisches Instrument einstimmen.

- **Bevor Sie die SILENT Violin™ an ein anderes Gerät anschließen, vergewissern Sie sich bitte, dass alle betroffenen Geräte ausgeschaltet sind. Stellen Sie vor dem Anschluss sicherheits- halber auch die Lautstärkereglern aller Geräte auf Minimum. Eine zu hohe Lautstärkeinstellung kann eine Beschädigung der Geräte und Gehörschäden zur Folge haben.**
- **Wenn ein Verbindungskabel ausgestöpselt wird, während die Geräte eingeschaltet sind, kann ein Geräteschaden entstehen. Dabei kann auch ein lautes Knackgeräusch zu hören sein, das Ihren Ohren schadet.**
- **Treten Sie nicht auf das Kabel. Dies kann einen Kabelbruch oder Geräteschaden verursachen und Ihren Ohren schaden.**
- **Das an der LINE OUT-Buchse des Instruments ausgegebene Signal darf NIEMALS über die AUX IN-Buchse wieder eingegeben werden, weder direkt noch indirekt über ein externes Gerät. Dies würde zu einer Rückkopplungsschleife führen und die elektronischen Schaltungen im Instrument beschädigen.**
- **Manche der im Handel angebotenen Miniklinkensteckerkabel haben Stecker, deren Fuß (am Griff) einen größeren Durchmesser aufweisen (siehe A in der rechten Abbildung), was bei diesem Instrument Wackelkontakt zur Folge haben kann. Verwenden Sie bitte stets ein Audiokabel, das mit dem mitgelieferten identisch ist.**

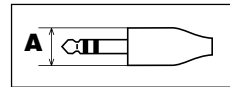

Bedienung

- 1 Stellen Sie den POWER-Schalter an der Unterseite des Instruments auf ON. Die Anzeigelampe leuchtet nun zur Bestätigung grün.
- 2 Schließen Sie die Stereo-Ohrhörer an die PHONES-Buchse an der Seite des Instruments an, und achten Sie auf seitenrichtiges Tragen der Ohrhörer (L = links; R = rechts).
- 3 Stellen Sie den VOLUME-Regler auf die gewünschte Hörlautstärke ein.

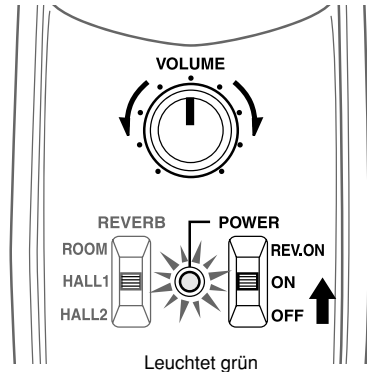

- Wenn Sie den Ton mit Ohrhörern (oder Kopfhörern) mithören, sollten Sie die Lautstärke nicht zu hoch einstellen, da dies Gehörschäden zur Folge haben kann.

Halleffekt

Die SILENT Violin™ bietet drei Halleffekte, die auf Yamahas DSP-Technik basieren. Probieren Sie die drei Effekte zum Vergleich einmal aus.

- 1 Stellen Sie den POWER-Schalter auf REV.ON. Die Anzeigelampe leuchtet nun rot, und der gegenwärtig gewählte Halleffekt wird auf den Klang des Instruments gelegt.
- 2 Mit dem REVERB-Schalter können Sie zwischen den drei Halleffekten wählen.

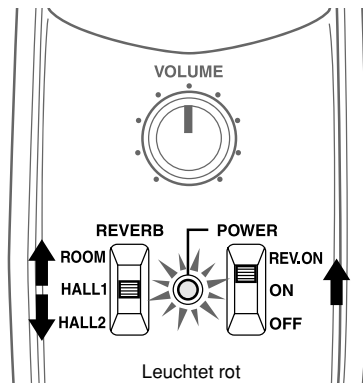

- ROOM simuliert die natürlichen Halleigenschaften eines Zimmers.
- HALL 1 simuliert die natürlichen Halleigenschaften eines Saales.
- HALL 2 wie HALL 1, jedoch mit längerer Hallverzögerung.

Technische Daten

Hals : Ahorn

Korpus : Fichte

Griffbrett : Ebenholz

Wirbel : Ebenholz-Kunstharz-Verbundmaterial

Steg : Ahorn (Aubert)

Rahmen/Kinnhalter/Saitenhalter : ABS-Kunstharz

Feinstimmer : 4 Stück (Wittner)

Saiten : mit Kugel am einen Ende

Tonabnehmer : piezoelektrisch (unter dem Steg)

Anschlussbuchsen/Bedienelemente

- Kopfhörerausgang (PHONES)
- Tonsignal-Eingang (AUX IN, mit Lautstärkereger)
- Tonsignal-Ausgang (LINE OUT)
- Lautstärkereger (VOLUME)
- Halleffekt-Wahlschalter (REVERB, ROOM/HALL 1/HALL 2)
- Ein/Aus-Schalter (POWER, OFF/ON/REV. ON)

Stromversorgung : Batterien (R6, SUM-3, AA) x 2 oder Netzadapter

Batterie-Lebensdauer (Dauerbetrieb)

mit Manganbatterien

- ohne Halleffekt (POWER-Schalter auf "ON") ca. 20 Stunden
- mit Halleffekt (POWER-Schalter auf "REV.ON") ca. 4 Stunden

mit Alkalibatterien

- ohne Halleffekt (POWER-Schalter auf "ON") ca. 60 Stunden
- mit Halleffekt (POWER-Schalter auf "REV.ON") ca. 12 Stunden

Saitenlänge : 328 mm

Abmessungen : 587 (L) x 195 (B) x 110 (H) mm

Gewicht (mit Batterien) : 650 g

* Änderungen der technischen Daten und des Designs vorbehalten.

