



AV-Receiver/Sintoamplificatore AV RX-A1050

Anleitung zur Schnelleinrichtung/Guida di configurazione rapida

Deutsch
Italiano

YAMAHA CORPORATION

© 2015 Yamaha Corporation Printed in Malaysia ZQ75420 G

1

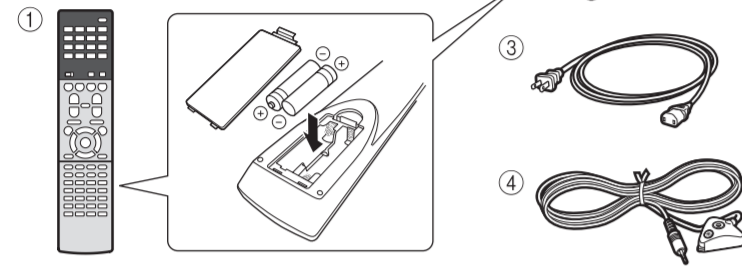

2

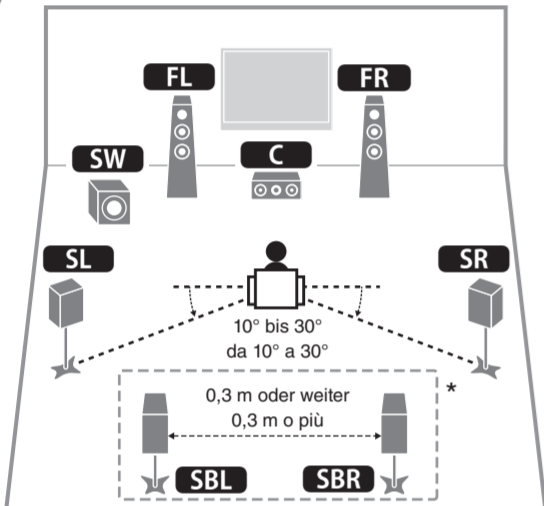

Deutsch

Lesen Sie die mitgelieferte „Sicherheitsbroschüre“, bevor Sie das Gerät verwenden.

Diese Anleitung erläutert die Einrichtung eines 5.1- oder 7.1-Kanal-Systems und die Wiedergabe von Surround-Sound von einer BD/DVD mit dem Gerät.

Weitere Informationen zu diesem Produkt entnehmen Sie bitte der Bedienungsanleitung auf der beiliegenden CD-ROM. Die neueste Version der Bedienungsanleitung kann von der folgenden Website heruntergeladen werden.
<http://download.yamaha.com/>

AV SETUP GUIDE



AV SETUP GUIDE ist eine App, die Ihnen beim Anschließen eines Fernsehgeräts oder Wiedergabegeräts, wie z. B. eines BD/DVD- oder CD-Players, und von Lautsprechern an den AV-Receiver sowie beim Konfigurieren der Einstellungen für den AV-Receiver Hilfestellung bietet. Suchen Sie „AV SETUP GUIDE“ auf App Store oder Google Play, um Genaueres zu erfahren.

1 Im Rahmen dieser Anleitung verwendetes Zubehör

- Fernbedienung
- Batterien (AAA, R03, UM-4) (x 2)
- Netz kabel
Je nach Erwerbort ist das mitgelieferte Netz kabel unterschiedlich ausgeführt.
- YPAO-Mikrofon

Die folgenden Kabel (nicht mitgeliefert) werden zum Aufbau des in dieser Anleitung beschriebenen Systems benötigt.

- Lautsprecherkabel (je nach Anzahl der Lautsprecher)
- Audio-Cinchkabel (x 1)
- HDMI-Kabel (x 3)
- Netzwerkkabel (x 1) (bei Anschluss an einen Router über ein Netzwerkkabel)

2 Aufstellen der Lautsprecher

Stellen Sie die Lautsprecher unter Bezugnahme auf der Abbildung im Raum auf.

- FL** Front-Lautsprecher (L)
- FR** Front-Lautsprecher (R)
- C** Center-Lautsprecher
- SL** Surround-Lautsprecher (L)
- SR** Surround-Lautsprecher (R)
- SBL** Hinterer Surround-Lautsprecher (L)*
- SBR** Hinterer Surround-Lautsprecher (R)*
- SW** Subwoofer

* Für 7.1-Kanal-System

3 Anschließen der Lautsprecher/des Subwoofers

- Beim Anschluss von 6-Ohm-Lautsprechern stellen Sie die Lautsprecherimpedanz des Geräts auf „6 Ω MIN“ ein. Näheres hierzu siehe „Einstellen der Lautsprecherimpedanz“ in der Bedienungsanleitung.
- Bevor Sie die Lautsprecher anschließen, trennen Sie das Netz kabel des Geräts von der Netzsteckdose und schalten Sie den Subwoofer aus.
- Achten Sie darauf, dass die Leitungsadern des Lautsprecherkabels einander nicht berühren und nicht mit den Metallteilen am Gerät in Kontakt kommen. Dadurch könnten das Gerät oder die Lautsprecher beschädigt werden. Im Fall eines Kurzschlusses der Lautsprecherkabel wird die Meldung „Check SP Wires“ auf dem Frontblende-Display angezeigt, wenn das Gerät einschaltet wird.

4 Anschließen externer Geräte

Einzelheiten zum Anschluss von Geräten, die HDCP 2.2 unterstützen, entnehmen Sie bitte der Bedienungsanleitung.

4

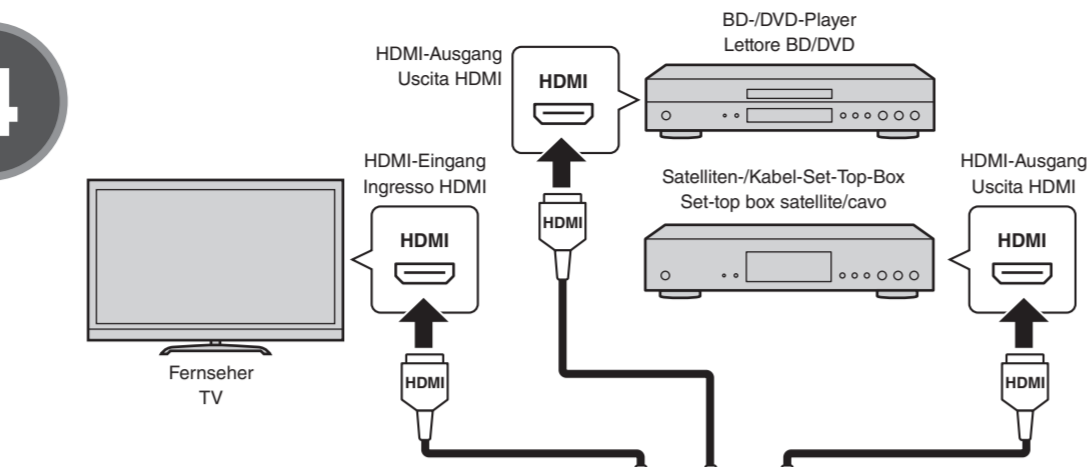

3

Verwenden Sie einen Subwoofer mit integriertem Verstärker.
Usare un subwoofer con amplificatore integrato.

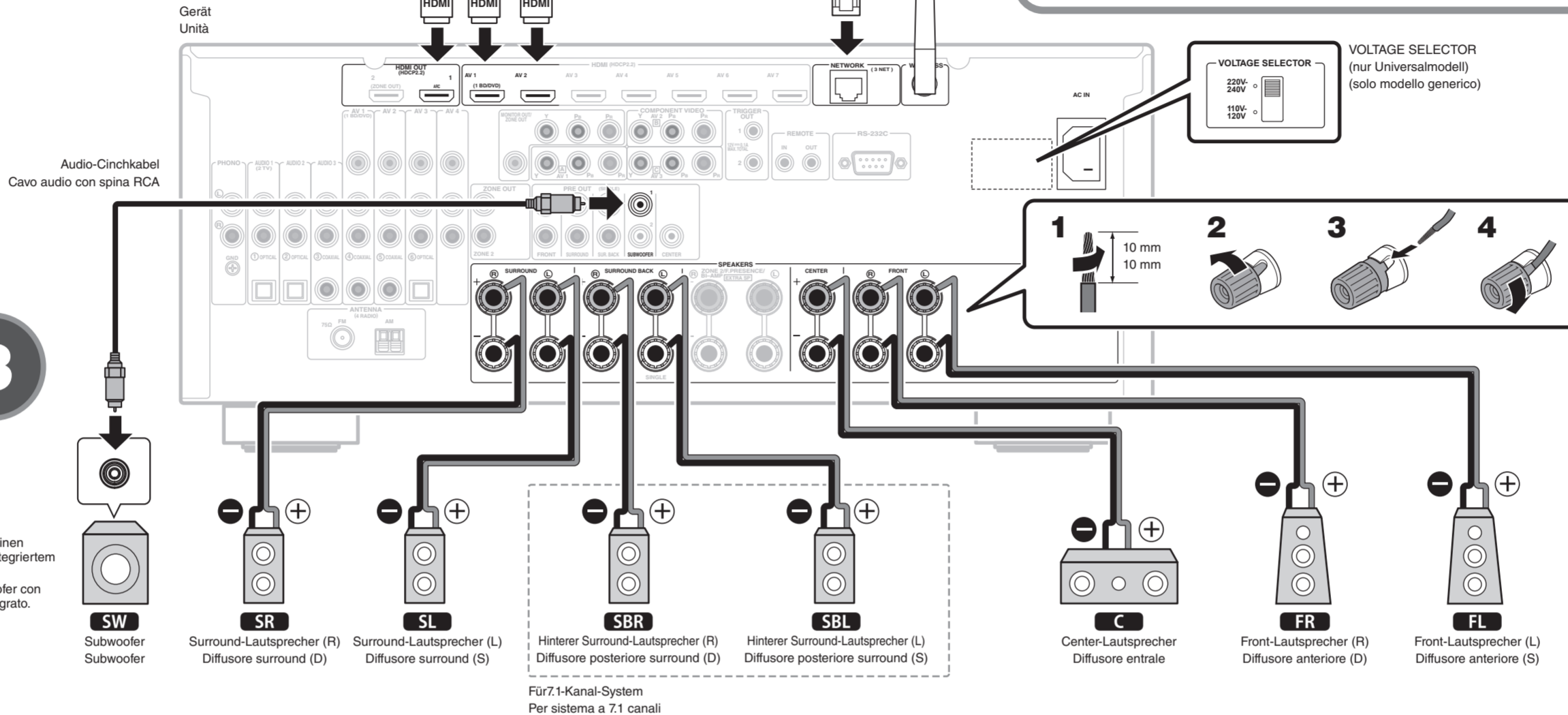

Für 7.1-Kanal-System
Per sistema a 7.1 canali

5-1

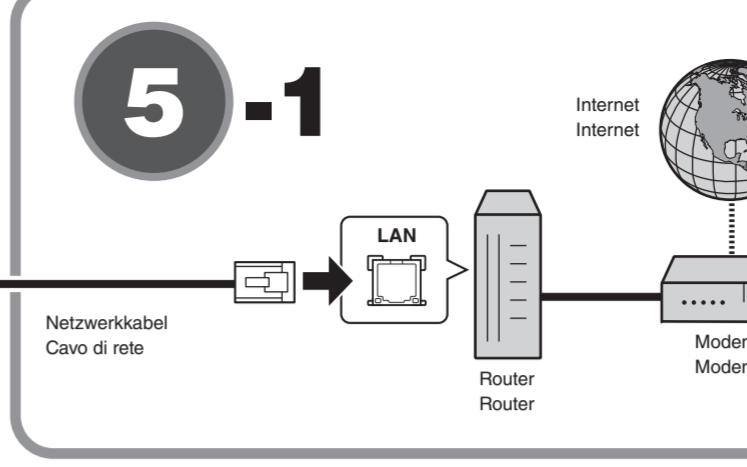

5-2

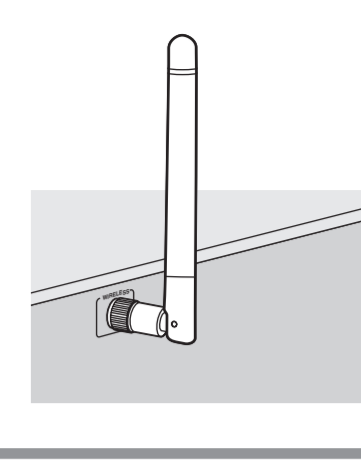

6

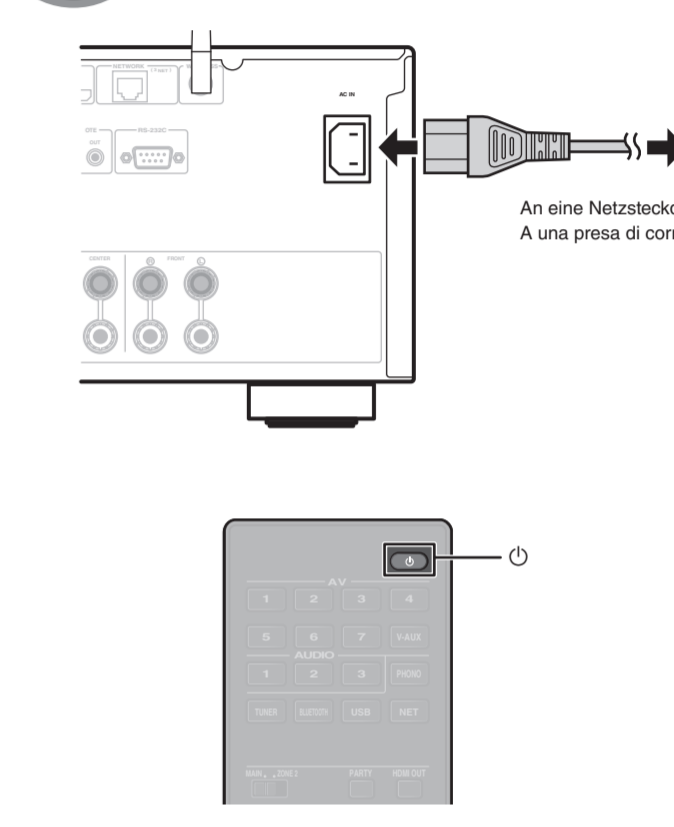

Italiano

Prima di utilizzare l'unità, leggere il "Volantino sulla sicurezza" fornito.

Questa guida spiega come configurare un sistema a 5.1 o 7.1 canali e riprodurre l'audio surround da un BD/DVD nell'unità.

Per maggiori informazioni sul prodotto, vedere il Manuale di istruzioni sul CD-ROM in dotazione. La versione più recente del Manuale di istruzioni può essere scaricata dal seguente sito Web:
<http://download.yamaha.com/>

AV SETUP GUIDE



AV SETUP GUIDE è un'app che guida l'utente nel processo di collegamento di un televisore o di un dispositivo di riproduzione quale un lettore BD/DVD o CD, e dei diffusori al sintoamplificatore AV, e nella configurazione delle impostazioni del sintoamplificatore AV. Per maggiori informazioni, cercare "AV SETUP GUIDE" nell'App Store o in Google Play.

1 Accessori usati in questa guida

- Telecomando
- Batterie (AAA, R03, UM-4) (x2)
- Cavo di alimentazione
Il cavo di alimentazione in dotazione varia a seconda della regione di acquisto.
- Microfono YPAO

Per realizzare il sistema descritto in questa guida sono richiesti i seguenti cavi (non in dotazione):

- Cavi per diffusori (a seconda del numero di diffusori)
- Cavo audio con spina RCA (x1)
- Cavi HDMI (x3)
- Cavo di rete (x1) (per il collegamento a un router mediante un cavo di rete)

2 Posizionamento dei diffusori

Posizionare i diffusori nel locale facendo riferimento alla figura.

- FL** Diffusore anteriore (S)
- FR** Diffusore anteriore (D)
- C** Diffusore centrale
- SL** Diffusore surround (S)
- SR** Diffusore surround (D)
- SBL** Diffusore posteriore surround (S)*
- SBR** Diffusore posteriore surround (D)*
- SW** Subwoofer

* Per sistema a 7.1 canali

3 Collegamento dei diffusori/subwooferr

- Se si collegano diffusori da 6 ohm, impostare l'impedenza dei diffusori dell'unità su "6 Ω MIN". Per maggiori dettagli, vedere "Impostazione dell'impedenza dei diffusori" nel Manuale di istruzioni.
- Prima di collegare i diffusori, rimuovere il cavo di alimentazione dei diffusori dell'unità su "6 Ω MIN". Per maggiori dettagli, vedere "Impostazione dell'impedenza dei diffusori" nel Manuale di istruzioni.
- Assicurarsi che i fili interni dei cavi dei diffusori non si tocchino o vengano in contatto con le parti metalliche dell'unità. Ciò potrebbe danneggiare l'unità o i diffusori. In caso di corto circuito dei cavi dei diffusori, all'accensione dell'unità verrà visualizzato il messaggio "Check SP Wires" sul display anteriore.

4 Collegamento di dispositivi esterni

Per maggiori informazioni sulla connessione di dispositivi che supportano HDCP 2.2, fare riferimento al Manuale di istruzioni.

5 Stabilire una connessione di rete

Stabilire una connessione di rete cablata 5-1, o una connessione di rete wireless 5-2, a seconda del proprio ambiente di rete.

5-1 Connessione di rete cablata

5-2 Connessione di rete wireless

Solleverebbe l'antenna wireless portandola in posizione verticale. (Le procedure per il collegamento dell'unità a un router wireless sono descritte al punto 7.)

Non applicare una forza eccessiva all'antenna. Ciò potrebbe danneggiarla.

6 Collegamento del cavo di alimentazione a una presa di corrente e accensione dell'unità

Prima di collegare il cavo di alimentazione (solo modello generico)

Selezionare la posizione dell'interruttore VOLTAGE SELECTOR (selettore di tensione) secondo la tensione locale. Le tensioni sono CA 110-120/220-240 V, 50/60 Hz.

1 Premere () (alimentazione sintoamplificatore) per accendere l'unità.

2 Accendere la TV e cambiare l'ingresso della TV in modo da visualizzare il segnale video proveniente dall'unità (presa HDMI OUT).

7 Anschließen des Geräts an ein Drahtlosnetzwerk

Überspringen Sie diesen Schritt und fahren Sie fort mit Schritt **8**, wenn das Gerät über ein Netzkabel an einen Router angeschlossen wird (**5-1**). Der Bildschirm Wireless Accessory Configuration (WAC) **7** wird vom Fernseher angezeigt, wenn das Gerät nach dem Kauf zum ersten Mal eingeschaltet wird. Es kann etwas dauern, bis der Schirm angezeigt wird.

Wenn der WAC-Bildschirm nicht angezeigt wird, konfigurieren Sie die Drahtlosnetzwerkeinstellungen im Setup-Menü. Siehe „11 Drahtlos-Verbindung mit einem Netzwerkgerät“ in der Bedienungsanleitung.

Gehen Sie gemäß Verfahren **A** vor, wenn Sie ein iOS-Gerät mit einem Drahtlosnetzwerk verbinden möchten. Gehen Sie gemäß Verfahren **B** vor, wenn Sie die Verbindung zu einem Wireless Router (Zugangspunkt), der WPS unterstützt, herstellen möchten. Drücken Sie ENTER, falls ein anderes Drahtlosanschlussverfahren als **A** oder **B** unten verwendet werden soll, und folgen Sie den Anweisungen auf dem Bildschirm.

A Freigabe von iOS-Geräteeinstellungen

Drahtlosverbindungseinstellungen von iOS-Geräten (iPhone/iPod touch)* können mühelos auf das Gerät übertragen werden.

* Ein iOS-Gerät mit iOS 7 oder neuer ist erforderlich.

Vergewissern Sie sich, dass das iOS-Gerät mit dem Wireless Router verbunden ist, bevor Sie mit der Konfiguration fortfahren.

1 Vergewissern Sie sich, dass der Netzwerkname des Geräts auf dem Bildschirm WAC **7** angezeigt wird.

2 Wählen Sie den Namen des Geräts aus „SET UP NEW AIRPLAY SPEAKER“ auf dem Wi-Fi-Bildschirm beim iOS-Gerät, und tippen Sie auf „Next“.

Konfigurieren Sie die Einstellungen, indem Sie den auf dem Bildschirm des iOS-Geräts angezeigten Anweisungen folgen.

B Verwenden der WPS-Drucktastenkombination

Die Drahtlosverbindung kann mit einem Druck auf die WPS-Taste am Wireless Router (Zugangspunkt) konfiguriert werden.

1 Drücken Sie RETURN, um WAC aufzuheben, wenn der Bildschirm am Fernseher angezeigt wird **7**.

2 Halten Sie die Taste INFO (WPS) an der Frontblende des Geräts länger als 3 Sekunden gedrückt.

„Press WPS button on Access Point“ wird auf dem Frontblende-Display angezeigt.

3 Drücken Sie die Taste WPS am Wireless Router.

Wenn die Einrichtung abgeschlossen und eine Verbindung hergestellt ist, wird „Completed“ auf dem Frontblende-Display angezeigt.

Wenn „Not connected“ angezeigt wird, wiederholen Sie das Verfahren ab Schritt 1 oder versuchen Sie es mit einer anderen Anschlussmethode.

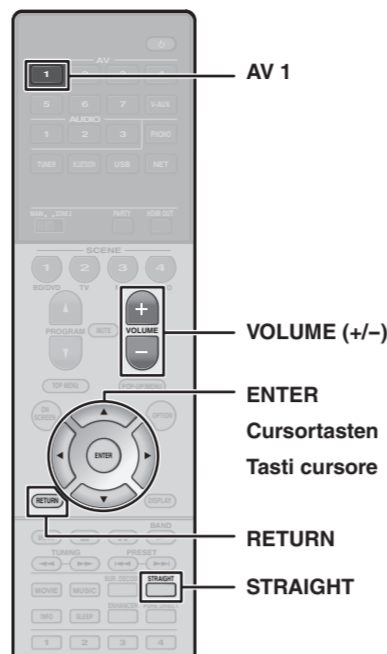

7



Der Netzwerkname des Geräts wird angezeigt, wo „*****“ angegeben ist. Der Name der Netzwerkeinheit ist visualisiert am Platz der Sternchen „*****“.

8

Drücken Sie leicht gegen die Unterkante der Frontklappe, um diese zu öffnen. Premere delicatamente la parte inferiore dello sportello del pannello anteriore per aprire lo sportello.

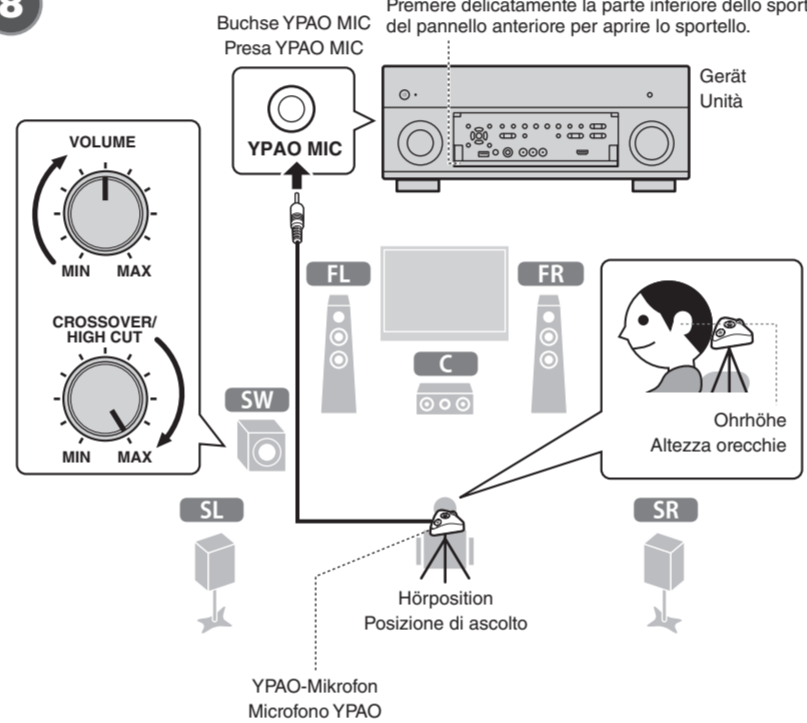

8-1



8-2



8 Automatische Optimierung der Lautsprechereinstellungen (YPAO)

Die Yamaha Parametric room Acoustic Optimizer (YPAO)-Funktion erfasst Lautsprecheranschlüsse, misst die Abstände der angeschlossenen Lautsprecher von Ihrer Hörposition / Ihren Hörpositionen und optimiert dann automatisch die Lautsprechereinstellungen, wie Lautstärkebalance und akustische Parameter, passend zu Ihrem Raum.

Hinsichtlich der YPAO-Messung ist Folgendes zu beachten

- Es werden sehr laute Testtöne ausgegeben, die kleine Kinder überraschen oder erschrecken können.
- Die Lautstärke der Testtöne kann nicht eingestellt werden.
- Sorgen Sie für absolute Stille im Raum.

- Halten Sie sich in einer Ecke des Raums hinter der Hörposition auf, um nicht zu einem Hindernis zwischen den Lautsprechern und dem YPAO-Mikrofon zu werden.
- Schließen Sie keinen Kopfhörer an.

1 Schalten Sie den Subwoofer ein und stellen Sie dessen Lautstärke auf Mittelstellung ein. Wenn sich die Übergangsfrequenz einstellen lässt, stellen Sie sie auf Maximum ein.

2 Platzieren Sie das YPAO-Mikrofon an Ihrer Hörposition und schließen Sie es an der Buchse YPAO MIC an der Frontblende an.

Der Bildschirm **8-1** erscheint auf dem Fernseher.

Platzieren Sie das YPAO-Mikrofon in Ohrhöhe an Ihrer Hörposition. Wir empfehlen die Verwendung eines Dreibeinstativs als Mikrofonständer. Mit den Feststellschrauben des Stativs können Sie das Mikrofon stabilisieren.

3 Um den Messvorgang zu starten, verwenden Sie die Cursortasten zur Auswahl von „Measure“; und drücken Sie ENTER.

Die Messung startet nach 10 Sekunden.

Der Messvorgang nimmt etwa 3 Minuten in Anspruch.

Die Anzeige **8-2** erscheint nach der Messung auf dem Fernsehbildschirm.

Wenn eine Fehlermeldung (z. B. E-1) oder eine Warnmeldung (z. B. W-2) erscheint, lesen Sie „Fehlermeldungen“ oder „Warnmeldungen“ in der Bedienungsanleitung.

4 Verwenden Sie die Cursortasten zur Auswahl von „Save/Cancel“; und drücken Sie ENTER.

5 Verwenden Sie die Cursortasten zur Auswahl von „SAVE“; und drücken Sie ENTER.

6 Verwenden Sie die Cursortasten zur Auswahl von „YES“; und YPAO Volume zu aktivieren, und drücken Sie ENTER.

Näheres zu YPAO Volume finden Sie in der Bedienungsanleitung.

7 Ziehen Sie das YPAO-Mikrofon vom Gerät ab.

Lassen Sie das YPAO-Mikrofon nicht an einer Stelle liegen, wo es längere Zeit direkter Sonnenbestrahlung oder hohen Temperaturen ausgesetzt ist.

Die Optimierung der Lautsprechereinstellungen ist damit abgeschlossen.

9 Wiedergabe einer BD/DVD

Nun wollen wir eine BD/DVD abspielen.

Wir empfehlen Mehrkanal-Audiowiedergabe (5.1-Kanal oder mehr), um den vom Gerät erzeugten Surround-Sound genießen zu können.

1 Schalten Sie den BD-/DVD-Player ein.

2 Drücken Sie AV 1.

„AV 1“ wird als Eingangsquelle gewählt.

3 Starten Sie die Wiedergabe am BD-/DVD-Player.

4 Drücken Sie STRAIGHT mehrmals hintereinander, um „STRAIGHT“ auszuwählen.

Wenn „STRAIGHT“ (Straight-Dekodierung) aktiviert ist, erzeugt jeder Lautsprecher das Audiosignal jedes Kanals direkt (ohne Schallfeldverarbeitung).

5 Drücken Sie VOLUME, um die Lautstärke einzustellen.

Hiermit ist die grundlegende Einrichtung abgeschlossen.

Wenn kein Surround-Sound wahrzunehmen ist, oder von einem bestimmten Lautsprecher kein Ton kommt, lesen Sie „Problemlösung“ in der Bedienungsanleitung.

Wiedergabe von auf einem Bluetooth-Gerät gespeicherter Musik

1 Drücken Sie BLUETOOTH, um „Bluetooth“ als Eingangsquelle auszuwählen.

2 Schalten Sie die Bluetooth-Funktion an Ihrem Gerät ein, und wählen Sie den Modellnamen des Geräts in der Bluetooth-Geräteleiste an Ihrem Gerät aus.

Nach Abschluss des Pairing-Vorgangs und Herstellung der Verbindung des Geräts mit dem Bluetooth-Gerät wird „Connected“ am Frontblende-Display angezeigt. Wenn der Pass-Key benötigt wird, geben Sie die Nummer „0000“ ein.

3 Bedienen Sie das Bluetooth-Gerät, um Musik wiederzugeben.

In der Bedienungsanleitung finden Sie Genaueres zur Bluetooth-Funktion.

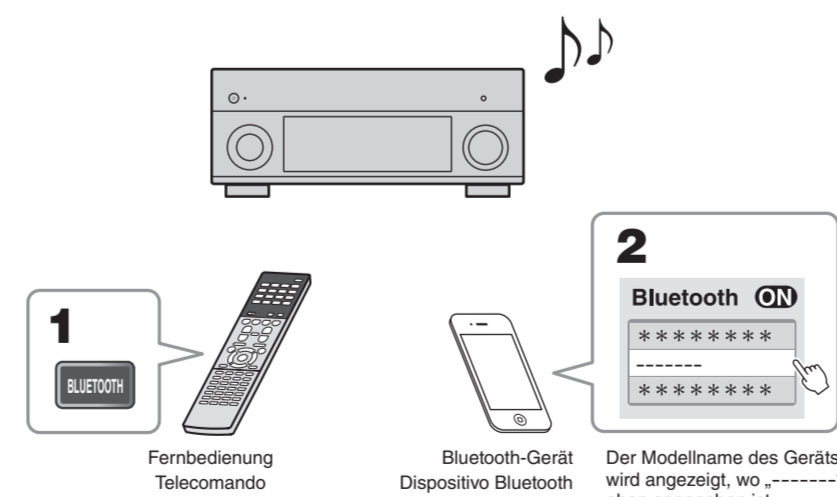

7 Connessione dell'unità a una rete wireless

Se l'unità è collegata al router con un cavo di rete (**5-1**), saltare questo punto e procedere con il punto **8**.

Alla prima accensione dell'unità dopo l'acquisto, sul televisore viene visualizzata la schermata Wireless Accessory Configuration (WAC) **7**. La visualizzazione della schermata potrebbe richiedere alcune decine di secondi.

Se la schermata WAC non viene visualizzata, configurare le impostazioni della rete wireless dal menu di configurazione. Vedere "11 Collegamento a un dispositivo di rete wireless" nel Manuale di istruzioni.

Seguire la procedura **A** se si utilizza un dispositivo iOS per la connessione alla rete wireless. Seguire la procedura **B** per la connessione a un router wireless (punto di accesso) che supporta WPS.

Se si utilizza un metodo di connessione diverso da **A** o **B**, premere ENTER e seguire le istruzioni su schermo.

A Condivisione delle impostazioni del dispositivo iOS

Le impostazioni di connessione wireless dei dispositivi iOS (iPhone/iPod touch)* possono venire applicate facilmente all'unità.

* È richiesto un dispositivo iOS con iOS 7 o versioni successive.

Verificare che il dispositivo iOS sia collegato al router wireless prima di procedere con la configurazione.

1 Verificare che nella schermata WAC **7** sia visualizzato il nome di rete dell'unità.

2 Selezionare il nome dell'unità da "SET UP NEW AIRPLAY SPEAKER" nella schermata Wi-Fi del dispositivo iOS, quindi toccare "Next".

Per configurare le impostazioni seguire le istruzioni visualizzate nella schermata del dispositivo iOS.

B Uso della configurazione pulsante WPS

La connessione wireless può essere configurata con la pressione del pulsante WPS del router wireless (punto di accesso).

1 Premere RETURN per annullare WAC quando la schermata è visualizzata nel televisore **7**.

2 Tenere premuto il tasto INFO (WPS) sul pannello anteriore dell'unità per più di 3 secondi.

Il display anteriore visualizza "Press WPS button on Access Point".

3 Premere il pulsante WPS del router wireless.

Una volta completata la configurazione e stabilita la connessione, il display anteriore visualizza "Completed".

Se viene visualizzato "Not connected", ripetere la procedura dal punto 1 o provare un altro metodo di connessione.

8 Ottimizzazione automatica delle impostazioni dei diffusori (YPAO)

La funzione Yamaha Parametric room Acoustic Optimizer (YPAO) rileva i collegamenti dei diffusori e misura la distanza tra i diffusori e la posizione di ascolto, e quindi ottimizza automaticamente le impostazioni dei diffusori, ad esempio il bilanciamento del volume e i parametri acustici, per l'ambiente di ascolto.

Riguardo alla misurazione YPAO, tenere presente quanto segue:

- I toni di prova vengono emessi a volume elevato e potrebbero sorprendere o spaventare bambini piccoli.
- Il volume dei toni di prova non è regolabile.
- Durante la misurazione, mantenere l'ambiente in condizioni il più possibile silenziose.

- Rimanere in un angolo del locale dietro la posizione di ascolto, in modo da non frapporti tra i diffusori e il microfono YPAO.
- Non collegare le cuffie.

1 Accendere il subwoofer e impostarne il volume a metà. Se è possibile regolare la frequenza di crossover, impostarla al massimo.

2 Posizionare il microfono YPAO nella posizione di ascolto e collegarlo alla presa YPAO MIC sul pannello anteriore.

Sul televisore compare la schermata **8-1**.

Posizionare il microfono YPAO nella posizione prescelta per l'ascolto (all'altezza delle orecchie). Si consiglia di utilizzare un treppiede come supporto per il microfono. Per garantire la stabilità del microfono, è possibile utilizzare le viti del treppiede.

3 Per avviare la misurazione, utilizzare i tasti cursore per selezionare "Measure"; quindi premere ENTER.

La misurazione inizia entro 10 secondi.

Il processo di misurazione dura circa 3 minuti.

Al termine della misurazione, sulla TV compare la schermata **8-2**.

Se dovessero comparire messaggi di errore (come E-1) o di avviso (come W-2), consultare le sezioni "Messaggi di errore" o "Messaggi di avviso" del Manuale di istruzioni.

4 Utilizzare i tasti cursore per selezionare "Save/Cancel"; quindi premere ENTER.

5 Utilizzare i tasti cursore per selezionare "SAVE"; quindi premere ENTER.

6 Utilizzare i tasti cursore per selezionare "YES" in modo da abilitare YPAO Volume, quindi premere ENTER.

Per ulteriori informazioni su YPAO Volume, fare riferimento al Manuale di istruzioni.

7 Scollegare il microfono YPAO dall'unità.

Non lasciare il microfono YPAO in luoghi in cui potrebbe essere esposto alla luce diretta del sole o a temperature elevate per periodi prolungati.

Questa operazione completa l'ottimizzazione delle impostazioni dei diffusori.

9 Riproduzione di un BD/DVD

È ora possibile riprodurre un BD/DVD.

Si consiglia di riprodurre l'audio multicanale (a 5.1 canali o più) per percepire l'audio surround prodotto dall'unità.

1 Accendere il lettore BD/DVD.

2 Premere AV 1.

"AV 1" è selezionato come sorgente d'ingresso.

3 Avviare la riproduzione sul lettore BD/DVD.

4 Premere ripetutamente STRAIGHT per selezionare "STRAIGHT".

Quando è abilitato "STRAIGHT" (decodifica diretta), ciascun diffusore produce direttamente il proprio segnale audio di canale (senza elaborazione del campo sonoro).

5 Premere VOLUME per regolare il volume.

Questa operazione completa la procedura di configurazione di base.

Se non si sente l'audio surround, o un particolare diffusore non emette alcun suono, consultare la sezione "Risoluzione dei problemi" del Manuale di istruzioni.

Riproduzione di brani musicali memorizzati su un dispositivo Bluetooth

1 Premere BLUETOOTH per selezionare "Bluetooth" come sorgente d'ingresso.

2 Attivare la funzione Bluetooth del dispositivo, quindi selezionare il nome del modello dell'unità dall'elenco dei dispositivi Bluetooth nel dispositivo.

Dopo aver completato l'associazione e connesso l'unità al dispositivo Bluetooth, nel display anteriore appare "Connected". Se è richiesta una passkey, inserire il numero "0000".

3 Utilizzare il dispositivo Bluetooth per riprodurre della musica.

Consultare il Manuale di istruzioni per maggiori informazioni sulla funzione Bluetooth.