

VORSICHTSMASSNAHMEN

BITTE SORGFÄLTIG DURCHLESEN, BEVOR SIE FORTFAHREN. Bewahren Sie diese Anleitung an einem sicheren Ort auf, um später jederzeit darauf zurückgreifen zu können.

Dieses Produkt ist ein Lautsprechersystem, das zur Wiedergabe von Hintergrundmusik und für Ansagen an das Publikum in Ladengeschäften, Restaurants und anderen gewerblichen Orten konzipiert wurde. Verwenden Sie es nicht für andere als den beabsichtigten Zweck.

WARNUNG

Befolgen Sie unbedingt die nachfolgend beschriebenen grundlegenden Vorsichtsmaßnahmen, um die Gefahr einer schwerwiegenden Verletzung oder sogar tödlicher Unfälle, von elektrischen Schlägen, Kurzschlüssen, Beschädigungen, Feuer oder sonstigen Gefahren zu vermeiden.

- Halten Sie dieses Produkt außerhalb der Reichweite von Kindern, damit diese nicht versehentlich Ihre Finger in Öffnungen des Produkts hineinstecken...

Öffnen verboten!

Dieses Produkt enthält keine vom Anwender zu wartenden Teile. Versuchen Sie nicht, die internen Bauteile auseinanderzubauen oder in irgend einer Weise zu verändern.

Warnung vor Wasser / Warnung vor Brandgefahr

- Achten Sie darauf, dass das Produkt nicht durch Regen nass wird, verwenden Sie es nicht in der Nähe von Wasser oder unter feuchten oder nassen Umgebungsbedingungen...

Hörminderung

- Beim Einschalten Ihres Audiosystems sollten Sie den Leistungsverstärker immer ALS LETZTES einschalten, um Hörminderung und Schäden an den Lautsprechern zu vermeiden.

VORSICHT

Befolgen Sie unbedingt die nachfolgend beschriebenen grundlegenden Vorsichtsmaßnahmen, um die Gefahr von Verletzungen bei Ihnen oder Dritten zu vermeiden.

Aufstellort und Anschluss

- Stellen Sie das Produkt nicht in einer instabilen Position auf oder an einem Ort mit übermäßigen Vibrationen, wo es herunterfallen und Verletzungen verursachen könnte.

ACHTUNG

Um die Möglichkeit einer Fehlfunktion/ Beschädigung des Produkts, von Daten oder fremden Eigentums auszuschließen, befolgen Sie die unten gegebene Hinweise.

Handhabung und Pflege

- Setzen Sie das Produkt keinem übermäßigen Staub, Vibrationen, übermäßiger Kälte oder Hitze aus (wie in direktem Sonnenlicht oder in der Nähe eines Heizgeräts)...

Informationen

- Über diese Anleitung: Die in diesem Handbuch enthaltenen Abbildungen dienen nur anschaulichen Zwecken.

Entsorgung

Dieses Produkt enthält keine recycelbaren Komponenten. Wenn Sie dieses Produkt entsorgen möchten, wenden Sie sich an die zuständige Behörde.

Yamaha haftet nicht für Schäden, die auf eine unsachgemäße Verwendung oder auf Änderungen am Produkt zurückzuführen sind.

Auspacken

Entnehmen Sie den Inhalt der Verpackung und überprüfen Sie, ob alle folgende aufgeführten Teile enthalten sind.

- Lautsprecher x 1, Gitter x 1, Sicherheitseil x 1, Ausschnittschablone x 1, Benutzerhandbuch (dieses Handbuch)

Zubehör (gesondert erhältlich)

Reinforcing Bracket Kit (verstärktes Halterungs-Kit) (AB-C2)

- Mitgelieferte Gegenstände: Panelschiene x 2, C-Ring x 1, Schrauben (S-TITE M4, 8 mm) x 2

Pendant Mount Kit (Hängemontage-Kit) (PK-C4B, PK-C4W)

Der Lautsprecher kann auch von der Decke abgehängt werden, wenn eines der Pendant Mount Kits PK-C4B oder PK-C4W verwendet wird.

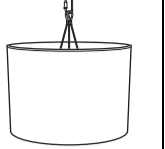

Allgemeine Technische Daten

Table with columns: Art, Komponente, Abstrahlwinkel, Nennimpedanz, Nennleistung, Empfindlichkeit, etc.

Table with columns: Gitter, Material, Metallgitter, Oberfläche, etc.

*1 Halbraum (2π) *2 Berechnet auf Grundlage der Nennleistung und Empfindlichkeit, ohne Leistungskompression.

Material und Gewicht des Pendant Mount Kit (AB-C2): Stahl, 1,0 kg

Der Inhalt dieser Bedienungsanleitung gilt für die neuesten technischen Daten zum Zeitpunkt der Veröffentlichung. Um die neueste Version der Anleitung zu erhalten, rufen Sie die Website von Yamaha auf und laden Sie dann die Datei mit der Bedienungsanleitung herunter.

Table with columns: Yamaha Pro Audio global website, Yamaha Downloads

Anschließen der Kabel

- VORSICHT: Beim Betrieb mit niedriger Impedanz beachten Sie die Gesamtimpedanz.

ACHTUNG

Bei höchstem Betrieb der Anlage achten Sie darauf, dass das Audiosignal durch einen Hochpassfilter mit 60 Hz geführt wird, bevor es zu den Lautsprechern geführt wird.

Durchgeschleifte Anschlüsse verwenden

Bei dieser Methode werden Kabel von Anschlüssen 1 und 4 zum jeweils nächsten Lautsprecher durchverbunden.

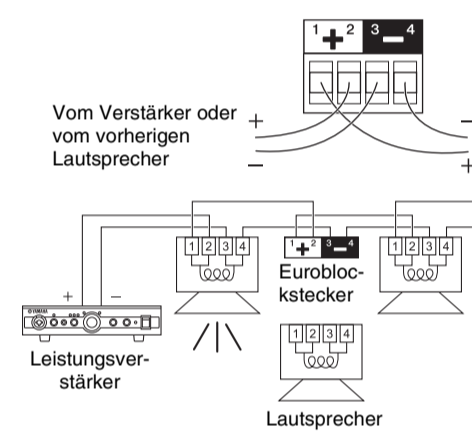

Parallelschaltung von Eingangsbuchsen

Bei dieser Methode werden die Kabel an den Anschlüssen 2 und 3 aller Lautsprecher angeschlossen.

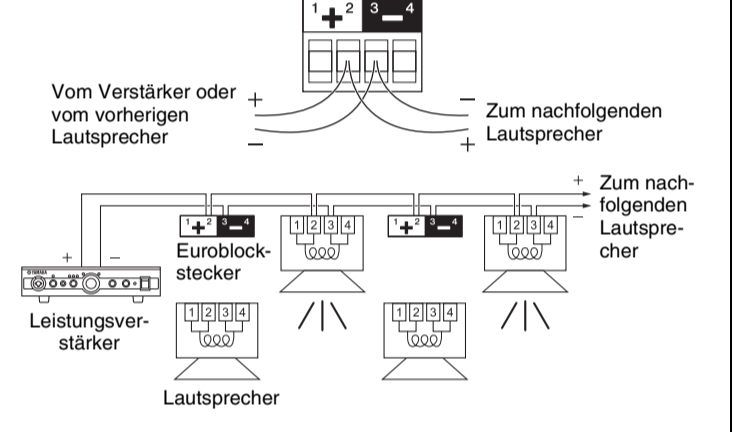

Montieren des Lautsprechers

Bevor Sie den Lautsprecher an der Decke montieren, stellen Sie sicher, dass die Tragkraft der Deckenschiene ausreicht.

ACHTUNG

Bevor Sie die Lautsprecher installieren, schalten Sie den Leistungsverstärker aus.

Vor der Installation (Vorbereiten der Kabel)

- Bei Kabeln, die am Euroblockstecker befestigt werden sollen, entfernen Sie die Isolierung, wie in der Abbildung dargestellt, und schließen Sie sie an.

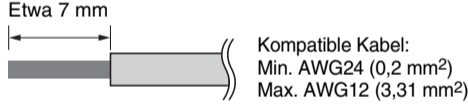

HINWEIS

Verzinnen Sie die Adernenden nicht, wenn die Kabelader aus Litzenzdraht besteht. Dadurch kann das Kabel brechen.

Schneiden Sie in der Decke eine Öffnung aus

- Legen Sie die mitgelieferte Schablone auf die Deckenplatte und zeichnen Sie einen Kreis entlang des Umrisses.

VORSICHT

Tragen Sie eine Schutzbrille, um zu verhindern, dass beim Ausschneiden Splinter oder Staub in Ihre Augen geraten.

Schließen Sie die Kabel am Anschluss an

- Ziehen Sie die Kabel vom Leistungsverstärker durch die Ausschnittöffnung in der Decke.

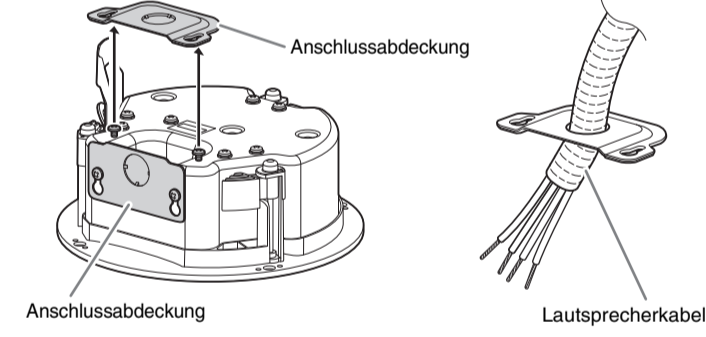

Die Anschlussabdeckungen besitzen keine Öffnung, durch die das Lautsprecherkabel geführt werden kann.

VORSICHT

Verwenden Sie zum Öffnen ein geeignetes Werkzeug. Andernfalls kann es Verletzungen nach sich ziehen, wenn Sie versuchen, das Loch mit den bloßen Händen zu öffnen.

- Entfernen Sie den Euroblockstecker vom Lautsprecher. Nachdem Sie die Anschlusschrauben des Euroblock-Steckers mit einem Schlitzschraubendreher gelöst haben, führen Sie das Kabel in jeden Stecker und ziehen Sie die Schrauben fest.

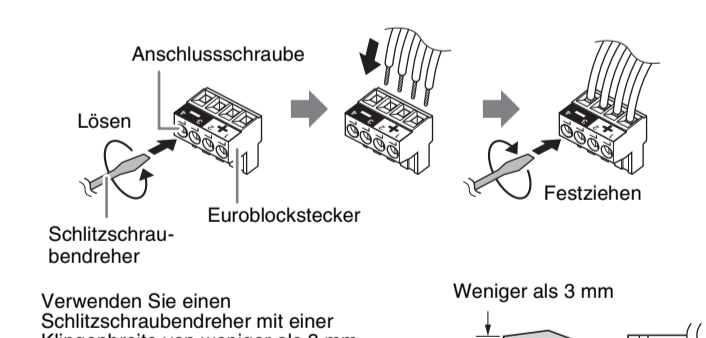

- Stecken Sie den belegten Euroblock-Stecker in den Anschluss am Lautsprecher.

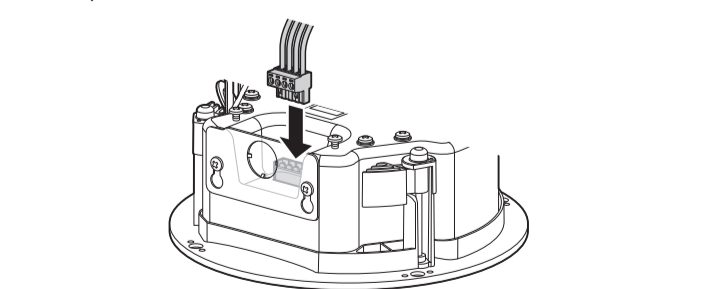

- Drehen Sie die Schraube fest und befestigen Sie dann die Anschlussabdeckung.

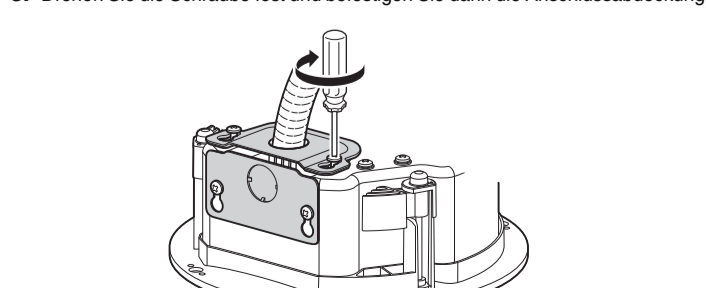

Befestigen Sie den Lautsprecher an der Decke

- Befestigen Sie das Sicherungseil am Sicherungseilring, und befestigen Sie das Seil an einem unabhängigen Befestigungspunkt, z. B. an einem Balken.

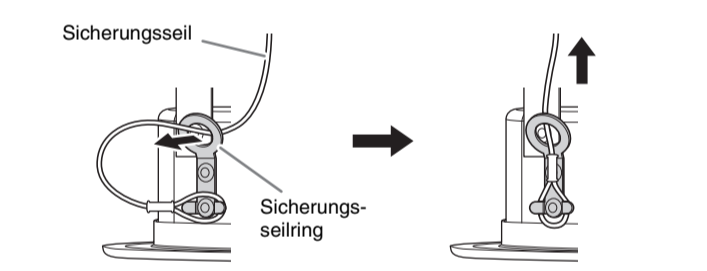

VORSICHT

Ergreifen Sie immer Maßnahmen, die verhindern, dass der Lautsprecher herunterfallen kann.

- Schieben Sie den Lautsprecher langsam nach oben in die Decke und achten Sie darauf, nicht das Lautsprecherkabel, das Tragsseil oder das Sicherungseil einzuklemmen.

Wenn das AB-C2 Reinforcing Bracket Kit (separat erhältlich) nicht verwendet wird.

Wenn das AB-C2 Reinforcing Bracket Kit (separat erhältlich) verwendet wird.

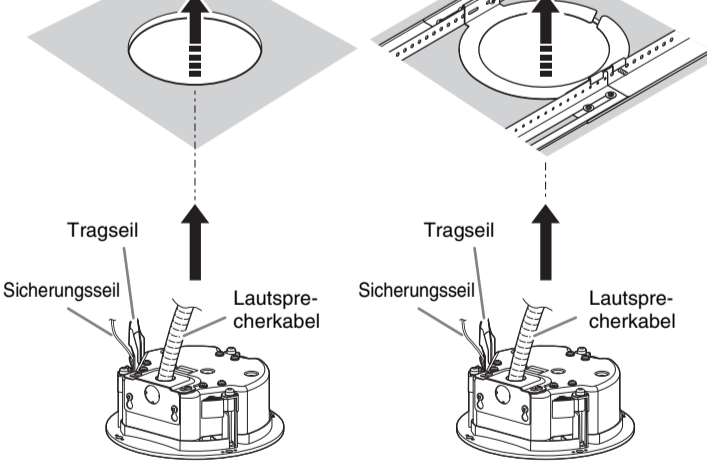

- Bei Einführen des Lautsprechers in die Deckenöffnung drehen Sie den Schraubendreher im Uhrzeigersinn, um die Befestigungsschraube festzuziehen.

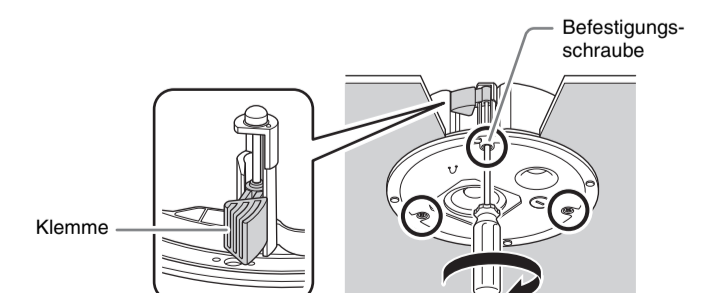

ACHTUNG

Ziehen Sie die Befestigungsschrauben nicht zu fest an. Andernfalls können die Befestigungsschrauben und die Klammern brechen.

VORSICHT

Verwenden Sie keine anderen Schrauben als die Befestigungsschrauben. Andernfalls könnte der Lautsprecher herunterfallen oder es können Fehlfunktionen auftreten.

Ausbauen aus der Decke

- Lösen Sie die Befestigungsschrauben entgegen den Uhrzeigersinn. Drehen Sie die Schraube weiter, die Klemme wird aufwärts geschoben, bis sie die ursprüngliche Stellung erreicht, wie in der Abbildung unten gezeigt.

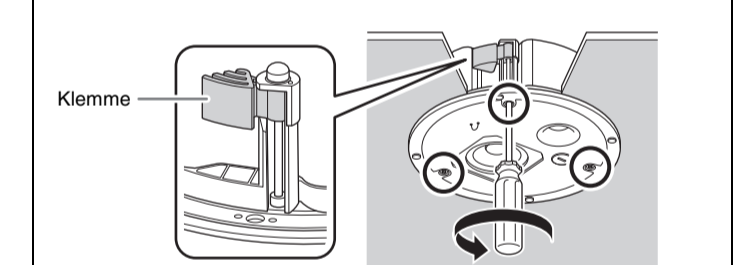

- Entfernen Sie das Sicherungseil des Lautsprechers, den Sie ausbauen möchten.

Einstellen der Leitungsspannung/Impedanz und der Leistung

Wählen Sie an der Vorderseite des Lautsprechers mit einem Schlitzschraubendreher die Leitungsspannung/Impedanz aus (100 V, 70 V, 8 Ω), sowie bei einem hochohmigen Betrieb der Anlage (100 V, 70 V) den Transformatorabgriff.

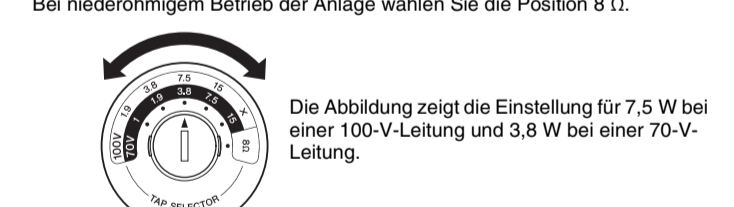

Die Abbildung zeigt die Einstellung für 7,5 W bei einer 100-V-Leitung und 3,8 W bei einer 70-V-Leitung.

ACHTUNG

- Achten Sie darauf, den Verstärker auszuschalten, bevor Sie den Stufenwahlschalter bedienen.

Befestigen Sie das Lautsprechergitter

Befestigen Sie das Seil am Lautsprecher, wie in der Abbildung gezeigt, und setzen Sie dann das Gitter an die Magneten (4 Positionen) an der Schallwand an.

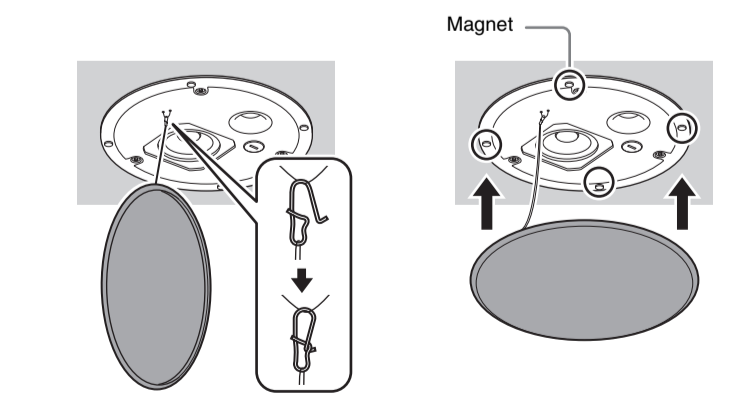

VORSICHT

Das Gitter kann herunterfallen, wenn es nicht richtig befestigt wurde. Achten Sie auf eine sichere Befestigung.

